

Серия
ВЕНТС ВКП ЕС



Центробежные вентиляторы
производительностью
до **11190 м³/ч**
для прямоугольных каналов

■ **Применение**

Приточные и вытяжные системы вентиляции коммерческих, офисных и других общественных или промышленных помещений, требующих экономичного решения и управляемой системы вентиляции. Применение ЕС-двигателей в вентиляторе ВКП позволяет снизить потребление энергии на 35-50% и при этом обеспечить высокую производительность и низкий уровень шума. Это особенно важно в случае применения вентиляторов в системах общественных объектов (банки, супермаркеты, рестораны, отели и т.д.), вблизи жилых домов, а также в бытовой сфере (например, вентиляция частных бассейнов). Предназначены для соединения с прямоугольными воздуховодами номинальным сечением 300x150, 400x200, 500x250, 500x300, 600x300, 600x350, 700x400, 800x500, 900x500, 1000x500 мм.

■ **Конструкция**

Корпус вентилятора изготовлен из оцинкованной стали. Все внутренние элементы вентилятора соединены между собой с помощью заклепок. Вентилятор оснащен присоединительными стандартными фланцами шириной 20 мм.

■ **Электродвигатель**

Используются высокоэффективные электронно-коммутируемые (ЕС) двигатели постоянного тока с внешним ротором, оборудованные рабочим колесом с загнутыми назад лопатками. Такие двигатели являются на сегодняшний день наиболее передовым решением в области энергосбережения. ЕС-двигатели характеризуются высокой производительностью и оптимальным управлением во всем диапазоне скоростей вращения. Несомненным преимуществом электронно-коммутируемого двигателя является высокий КПД (достигает 90%).

■ **Встроенные функции и управление**

Управление вентилятором осуществляется с помощью внешнего управляющего сигнала 0-10 В (регулирование производительности осуществляется в зависимости от уровня температуры, давления, задымленности и других параметров). При изменении значения управляющего фактора ЕС-вентилятор изменяет скорость вращения и подает ровно столько воздуха, сколько необходимо для вентиляционной системы. Максималь-

Габаритные размеры вентиляторов

Тип	Размеры, мм								Масса, кг
	B	B1	B2	H	H1	H2	H3	L	
ВКП 300x150 M1 ЕС	300	320	340	150	170	190	228	350	5,5
ВКП 300x150 L1 ЕС	300	320	340	150	170	190	228	350	6,0
ВКП 400x200 M1 ЕС	400	420	440	200	220	240	278	440	8,3
ВКП 400x200 L1 ЕС	400	420	440	200	220	240	286	440	10,0
ВКП 500x250 M1 ЕС	500	520	540	250	270	290	328	530	15,7
ВКП 500x250 L1 ЕС	500	520	540	250	270	290	360	530	17,9
ВКП 500x300 L1 ЕС	500	520	540	300	320	340	410	530	18,7
ВКП 600x300 M1 ЕС	600	620	640	300	320	340	407	650	24,1
ВКП 600x300 L1 ЕС	600	620	640	300	320	340	370	680	26,5
ВКП 600x350 L3 ЕС	600	620	640	350	370	390	512	650	36,0
ВКП 600x350 M1 ЕС	600	620	640	350	370	390	457	650	25,2
ВКП 700x400 L3 ЕС	700	720	740	400	420	440	555	750	43,0
ВКП 700x400 M1 ЕС	700	720	740	400	420	440	496	750	42,2
ВКП 800x500 L3 ЕС	800	820	840	500	520	540	670	850	54,3
ВКП 800x500 M3 ЕС	800	820	840	500	520	540	614	850	62,3
ВКП 900x500 L3 ЕС	900	920	940	500	520	540	656	950	72,0
ВКП 1000x500 L3 ЕС	1000	1020	1040	500	520	540	656	950	77,0

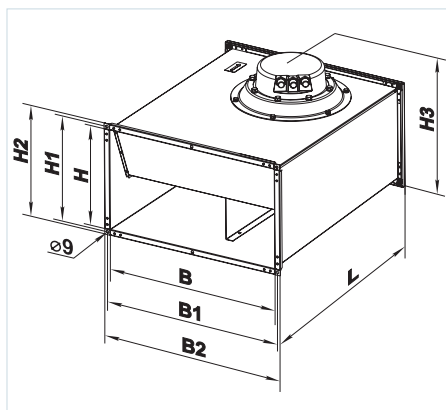

Условное обозначение

Серия	Размер фланца (ШxВ)	Исполнение двигателя	Фазность	Двигатель
ВЕНТС ВКП	300x150, 400x200, 500x250, 500x300, 600x300, 600x350, 700x400, 800x500, 900x500, 1000x500	М: двигатель среднего давления Л: двигатель высокого давления	1: однофазный 3: трехфазный	ЕС: синхронный двигатель с электронным управлением

Принадлежности



Пластинчатый рекуператор Шумоглушитель Фильтры Нагреватели Регулятор расхода воздуха Смесительная камера Клапан гравитационный Гибкие вставки Регулятор скорости

ная скорость вращения вентилятора не зависит от частоты электрического тока в сети (возможна работа как в сети с частотой тока 50 Гц, так и 60 Гц). Вентиляторы можно объединять в единую компьютерную сеть управления. Программное обеспечение позволяет с высокой точностью управлять работой объединенных в сеть вентиляторов. На дисплей компьютера выводятся все

параметры системы и при необходимости можно задавать индивидуальный режим работы для каждого вентилятора в сети.

■ Монтаж

Вентиляторы монтируются в разрыв прямоугольных воздуховодов. Вентилятор может устанавливаться в любом положении с уче-

том направления потока воздуха (обозначено стрелкой на корпусе вентилятора). Также необходимо предусмотреть доступ для обслуживания вентилятора. Для ревизии и технического обслуживания предусмотрена технологическая крышка на корпусе вентилятора.

Технические характеристики

	ВКП 300x150 М1 ЕС	ВКП 300x150 Л1 ЕС
Напряжение, В/50 (60) Гц	1~230	1~230
Потребляемая мощность, Вт	97	101
Ток, А	0,73	0,80
Максимальный расход воздуха, м³/ч	565	665
Частота вращения, мин⁻¹	3300	3500
Уровень звукового давления на расст. 3 м, дБА	44	46
Температура перемещаемого воздуха, °С	-25...+50	
Класс энергоэффективности	В	В
Защита двигателя	IP55	IP54
Класс защиты	IPX4	

ВЕНТС ВКП ЕС ВЕНТИЛЯТОР СЕРИИ

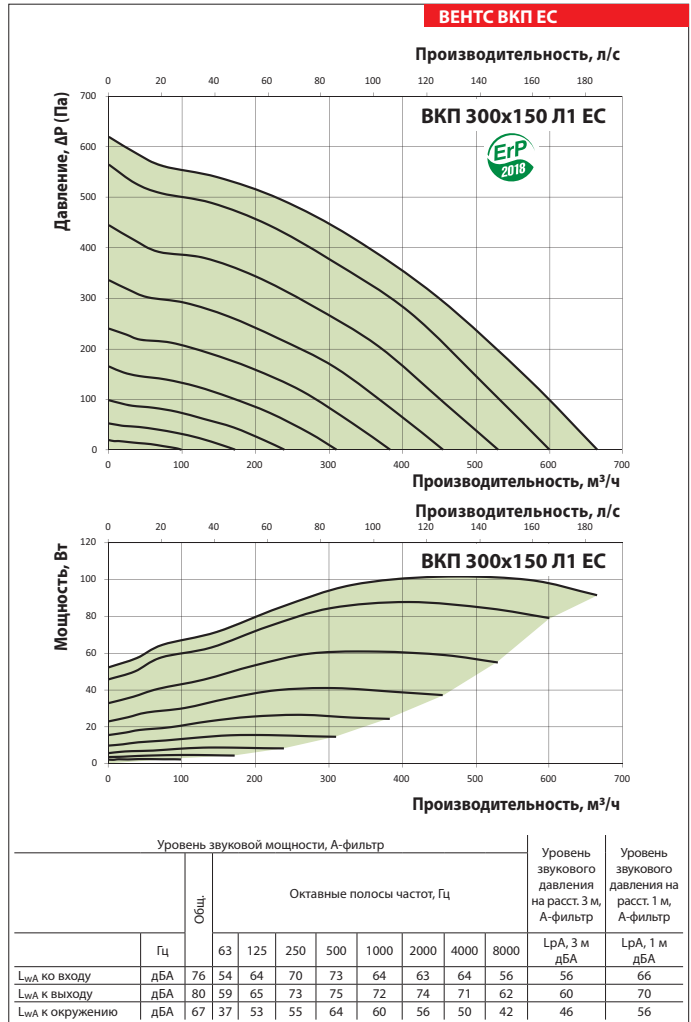
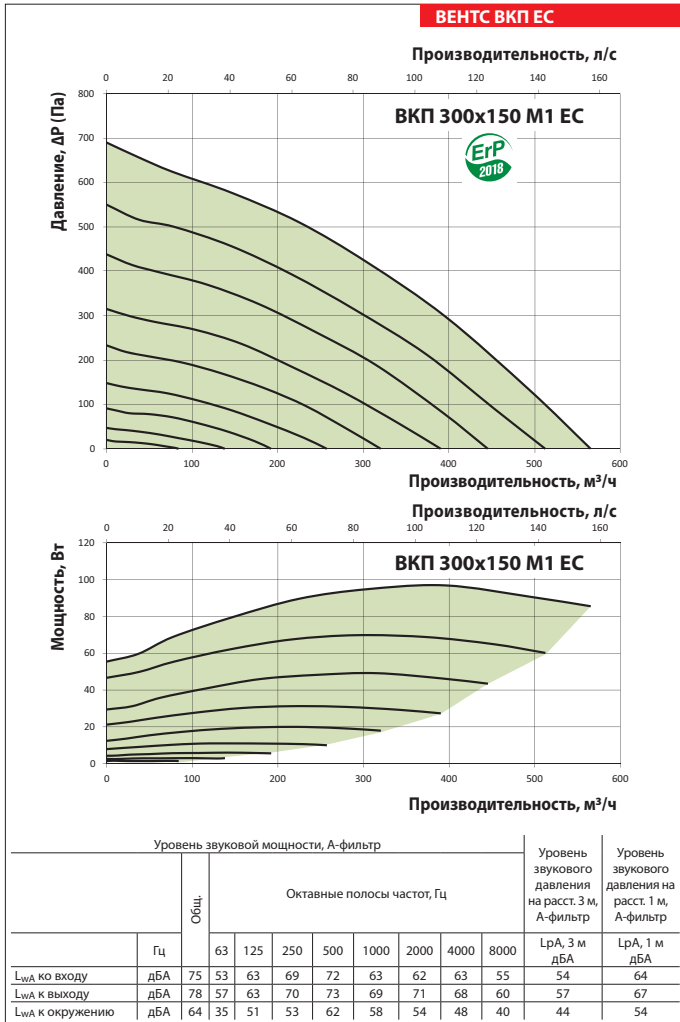

ВЕНТИЛЯТОРЫ ДЛЯ ПРЯМОУГОЛЬНЫХ КАНАЛОВ

Технические характеристики

	ВКП 400x200 M1 EC	ВКП 400x200 L1 EC
Напряжение, В/50 (60) Гц	1~230	1~230
Потребляемая мощность, Вт	91	192
Ток, А	0,69	1,43
Максимальный расход воздуха, м³/ч	810	1190
Частота вращения, мин ⁻¹	2470	3010
Уровень звукового давления на расст. 3 м, дБА	43	47
Температура перемещаемого воздуха, °С	-25...+50	
Класс энергоэффективности	B	-
Защита двигателя	IP55	IP54
Класс защиты	IPX4	

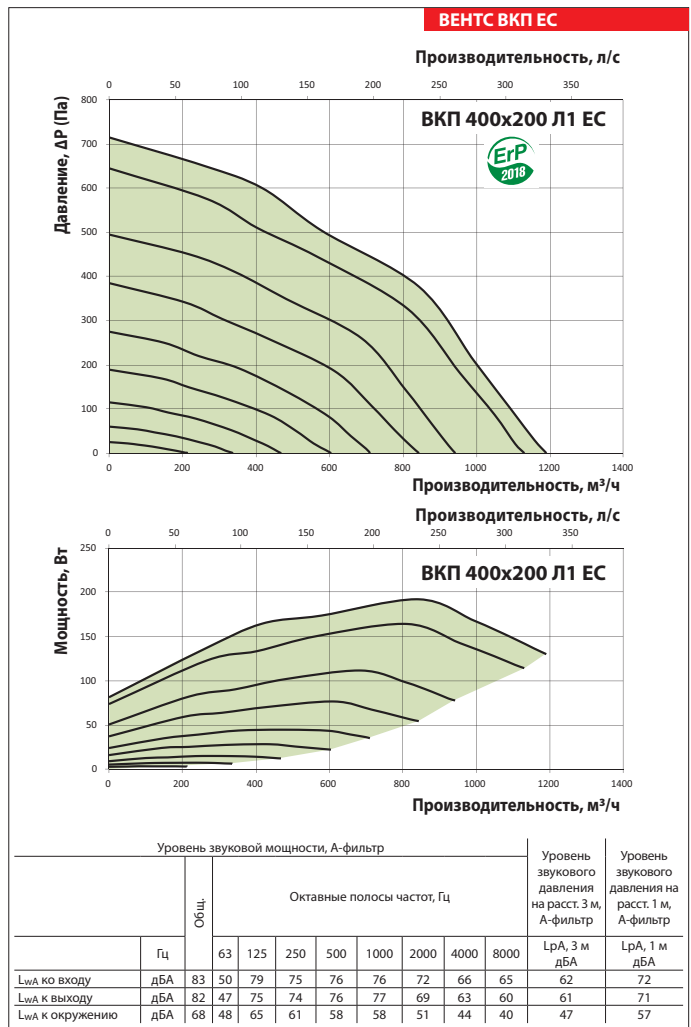
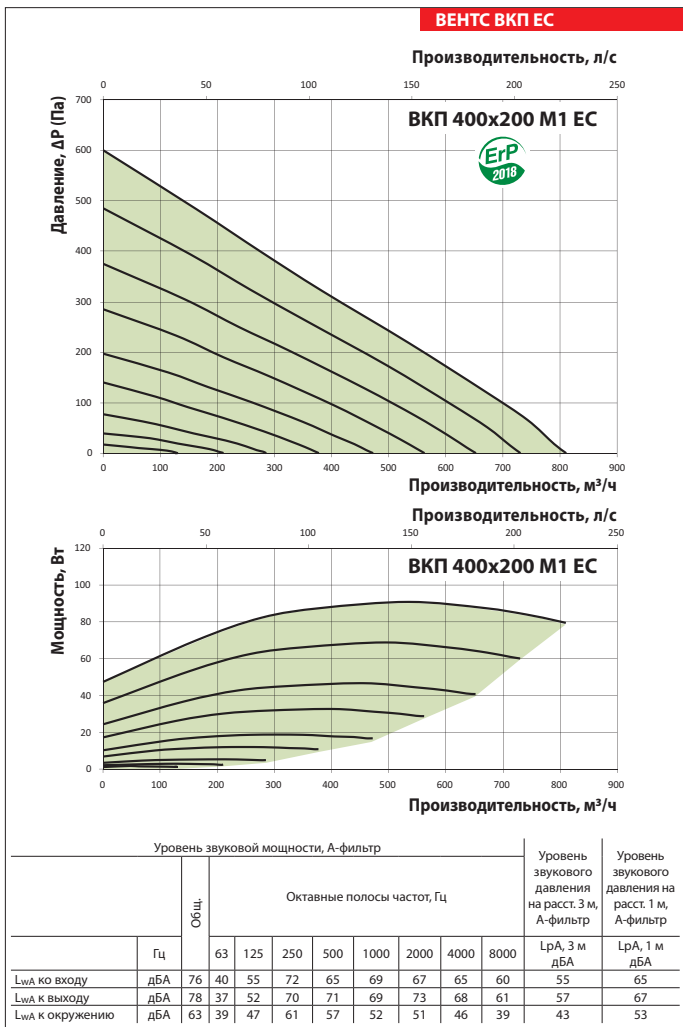

Технические характеристики

	ВКП 500x250 M1 EC	ВКП 500x250 L1 EC
Напряжение, В/50 (60) Гц	1~230	1~230
Потребляемая мощность, Вт	252	555
Ток, А	1,85	4,10
Максимальный расход воздуха, м³/ч	1590	2480
Частота вращения, мин ⁻¹	2500	3100
Уровень звукового давления на расст. 3 м, дБА	45	51
Температура перемещаемого воздуха, °С	-25...+50	
Защита двигателя	IP54	
Класс защиты	IPX4	

ВЕНТС ВКП ЕС
ВЕНТИЛЯТОР СЕРИИ

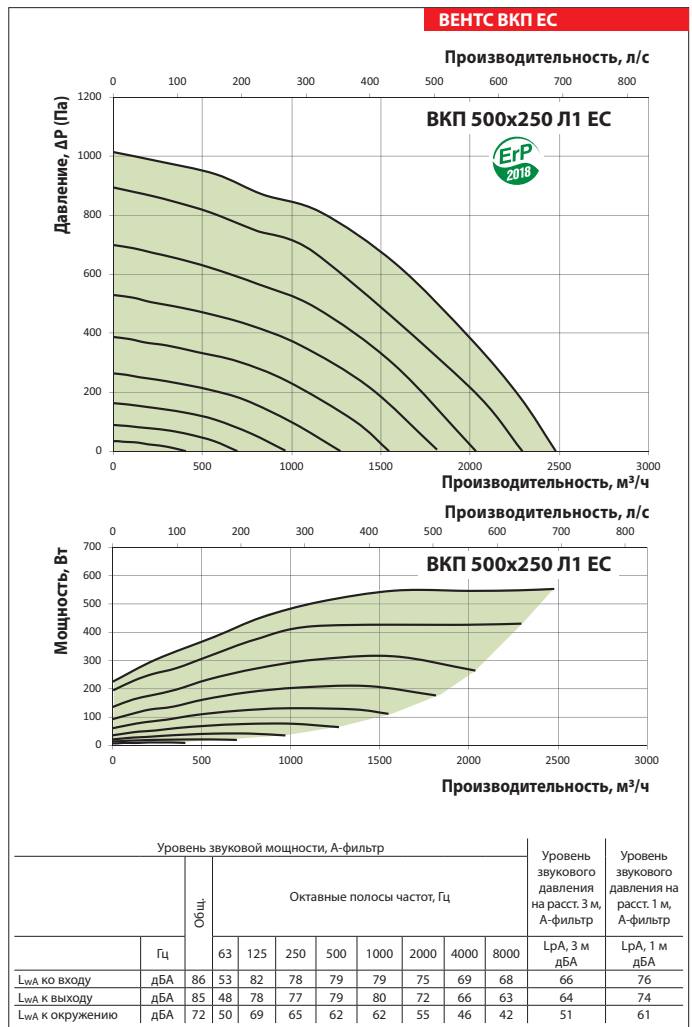
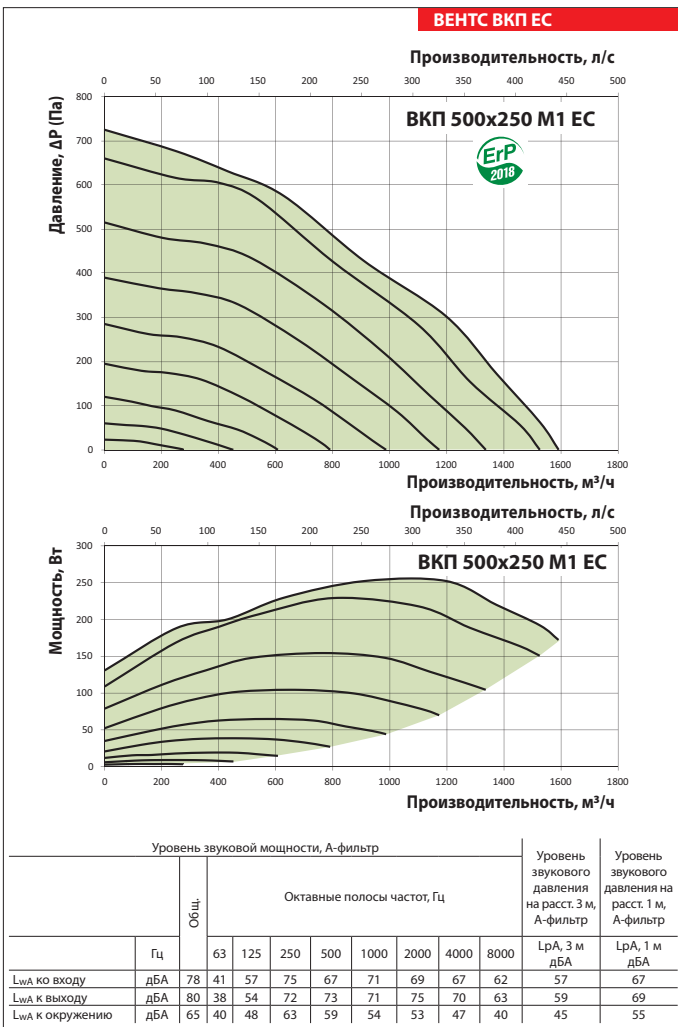

ВЕНТИЛЯТОРЫ ДЛЯ ПРЯМОУГОЛЬНЫХ КАНАЛОВ

Технические характеристики

	ВКП 500x300 Л1 ЕС	ВКП 600x300 М1 ЕС
Напряжение, В/50 (60) Гц	1~230	1~230
Потребляемая мощность, Вт	553	326
Ток, А	4,20	2,45
Максимальный расход воздуха, м³/ч	2700	2545
Частота вращения, мин⁻¹	3100	2000
Уровень звукового давления на расст. 3 м, дБА	51	48
Температура перемещаемого воздуха, °С	-25...+50	
Защита двигателя	IP54	
Класс защиты	IPX4	

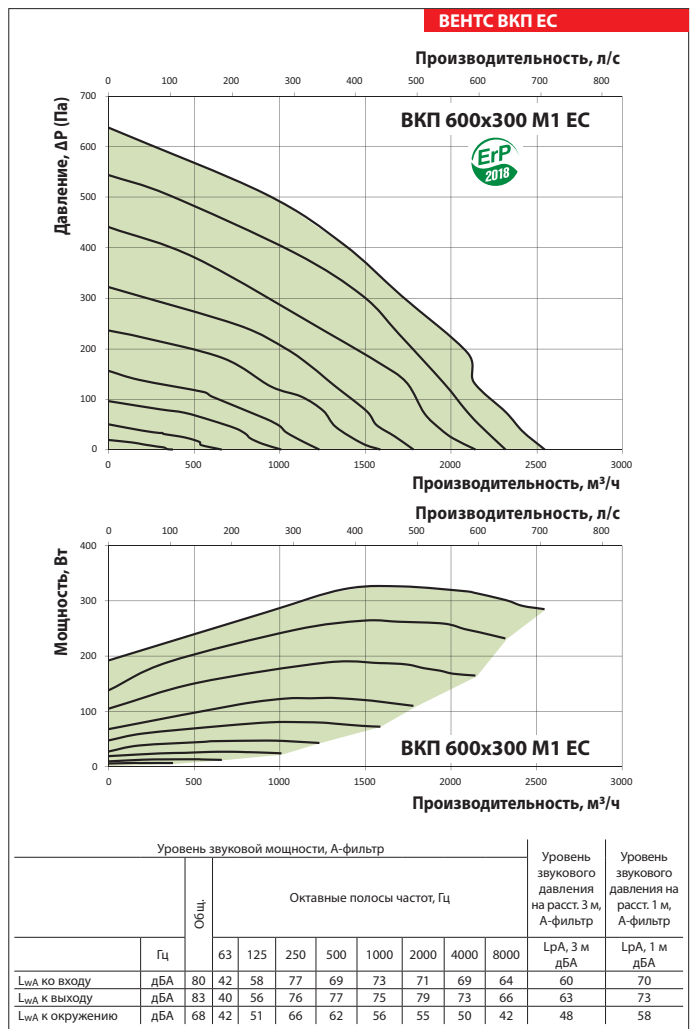
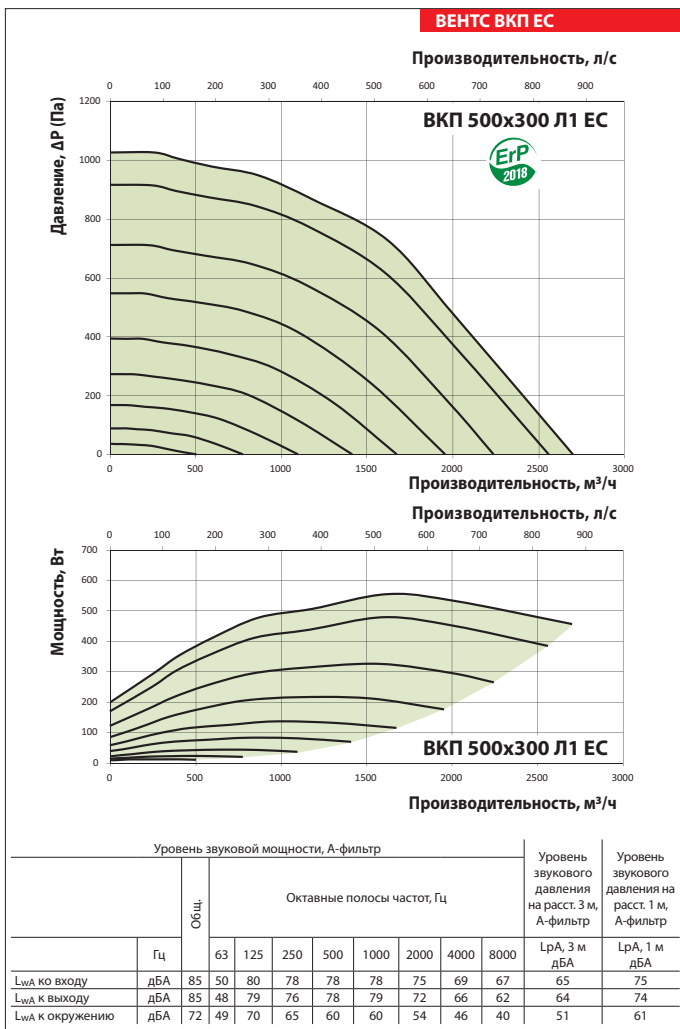

Технические характеристики



	ВКП 600x300 Л1 ЕС	ВКП 600x350 М1 ЕС
Напряжение, В/50 (60) Гц	1~230	1~230
Потребляемая мощность, Вт	425	361
Ток, А	2,76	2,62
Максимальный расход воздуха, м³/ч	3060	2815
Частота вращения, мин⁻¹	2160	2000
Уровень звукового давления на расст. 3 м, дБА	50	49
Температура перемещаемого воздуха, °С	-25...+50	
Защита двигателя	IP54	
Класс защиты	IPX4	

ВЕНТС ВКП ЕС ВЕНТИЛЯТОР СЕРИИ

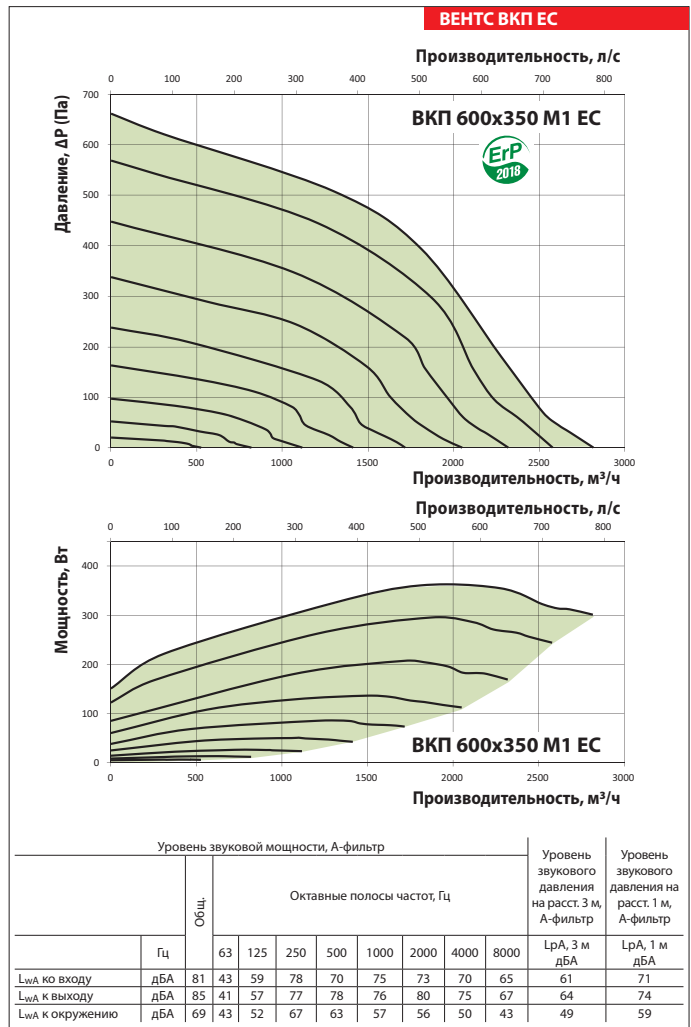
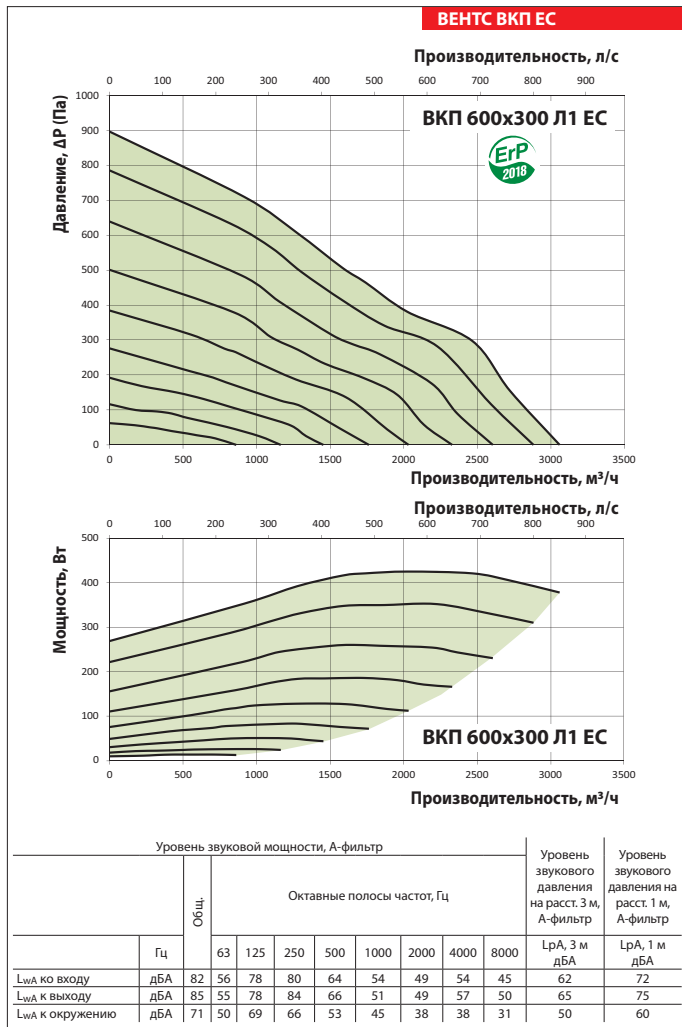

ВЕНТИЛЯТОРЫ ДЛЯ ПРЯМОУГОЛЬНЫХ КАНАЛОВ

Технические характеристики

	ВКП 600x350 ЛЗ ЕС	ВКП 700x400 М1 ЕС
Напряжение, В/50 (60) Гц	3~400	1~230
Потребляемая мощность, Вт	1308	795
Ток, А	2,35	3,48
Максимальный расход воздуха, м³/ч	4290	5710
Частота вращения, мин⁻¹	3160	1400
Уровень звукового давления на расст. 3 м, дБА	55	53
Температура перемещаемого воздуха, °С	-25...+50	
Защита двигателя	IP54	
Класс защиты	IPX4	

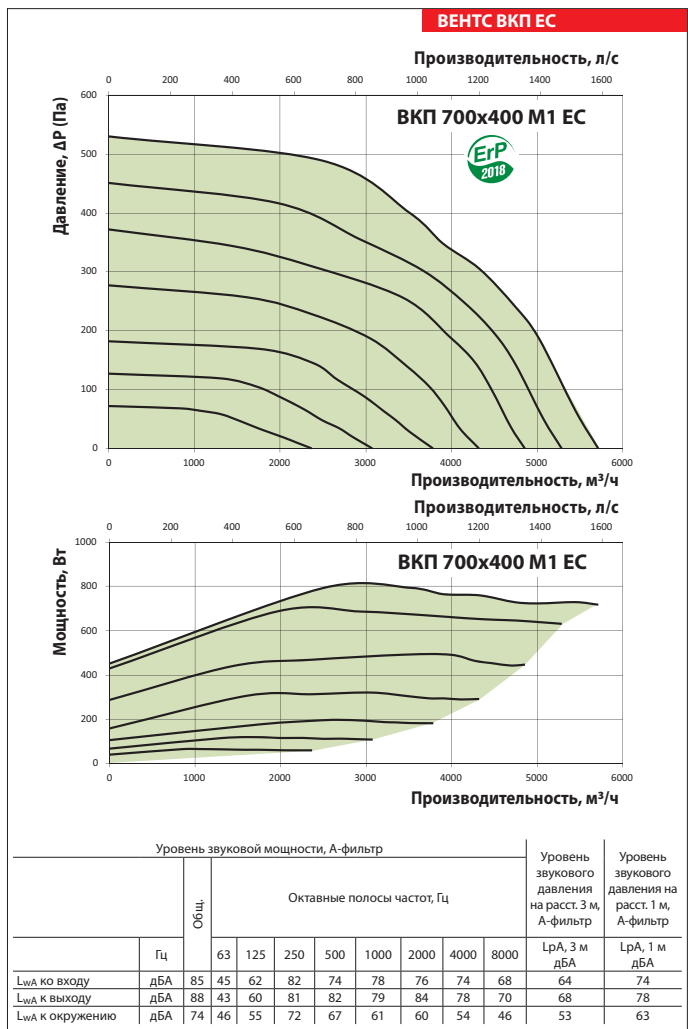
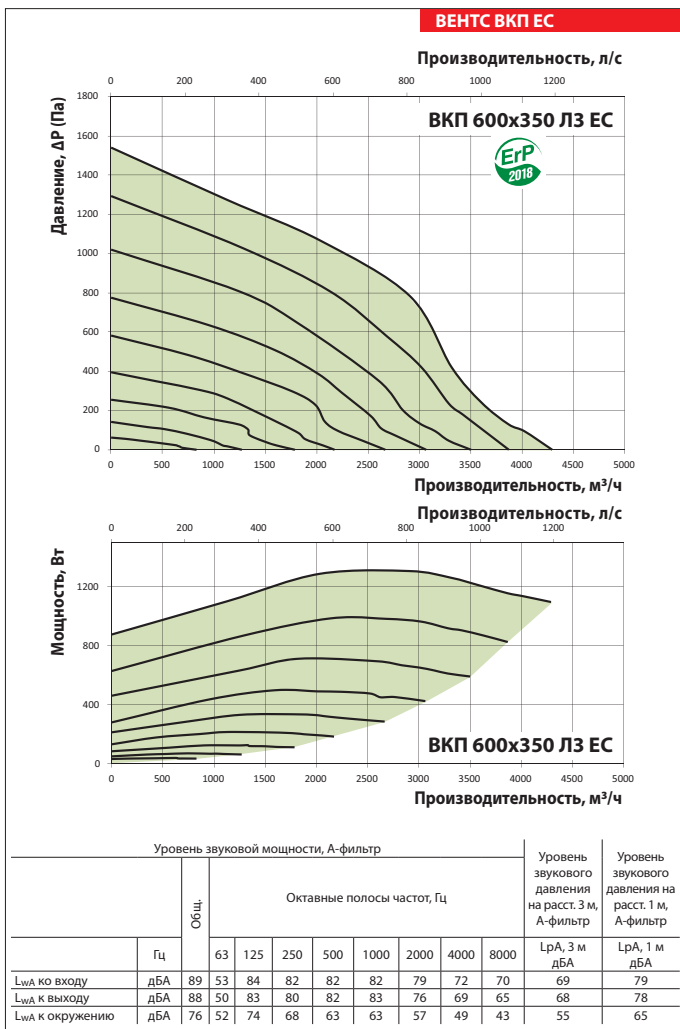

Технические характеристики

	ВКП 700x400 ЛЗ ЕС	ВКП 800x500 МЗ ЕС
Напряжение, В/50 (60) Гц	3~400	3~400
Потребляемая мощность, Вт	2748	2025
Ток, А	2,80	2,01
Максимальный расход воздуха, м³/ч	6810	8395
Частота вращения, мин ⁻¹	2530	1470
Уровень звукового давления на расст. 3 м, дБА	57	60
Температура перемещаемого воздуха, °С	-25...+50	
Защита двигателя	IP54	
Класс защиты	IPX4	

ВЕНТС ВКП ЕС
ВЕНТИЛЯТОР СЕРИИ

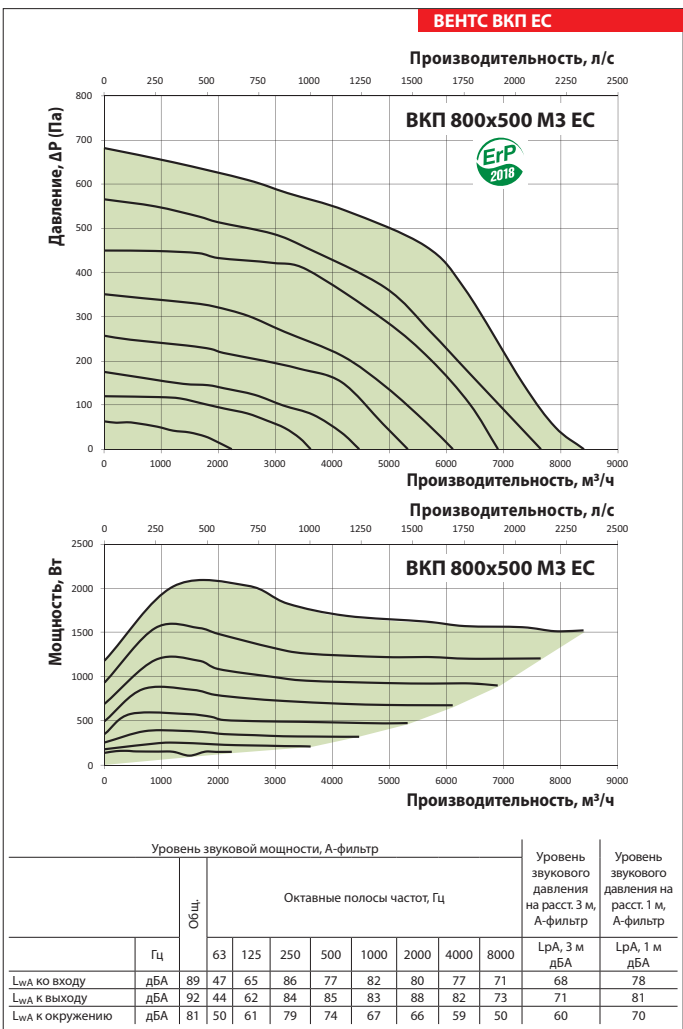
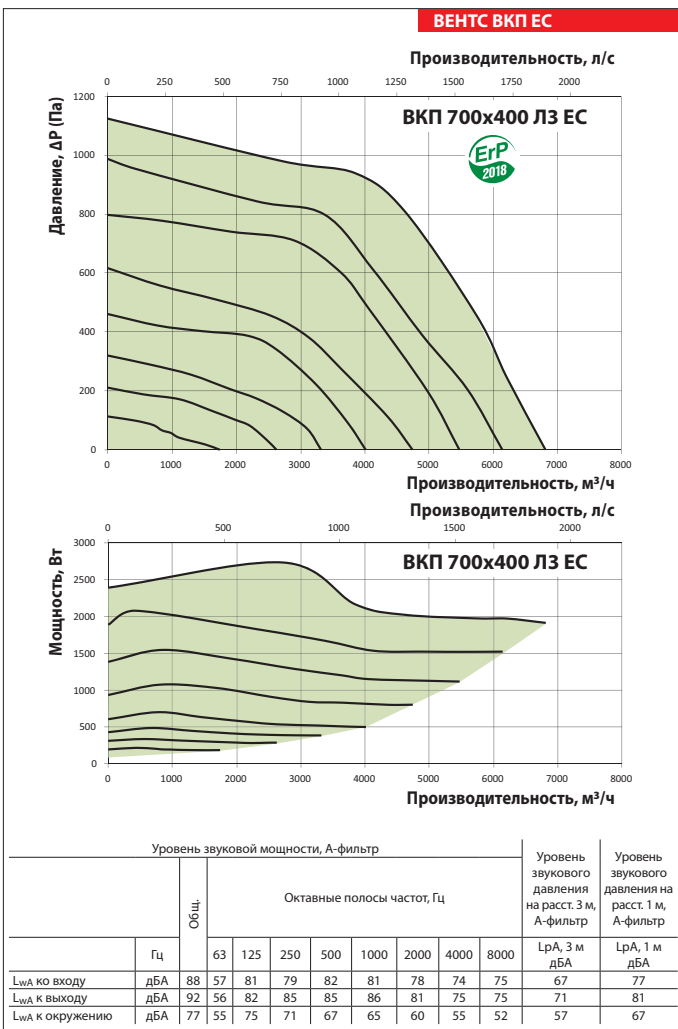

ВЕНТИЛЯТОРЫ ДЛЯ ПРЯМОУГОЛЬНЫХ КАНАЛОВ

Технические характеристики

	ВКП 800x500 ЛЗ ЕС	ВКП 900x500 ЛЗ ЕС	ВКП 1000x500 ЛЗ ЕС
Напряжение, В/50 (60) Гц	3~400	3~400	3~400
Потребляемая мощность, Вт	2925	3429	3429
Ток, А	3,05	5,00	5,00
Максимальный расход воздуха, м³/ч	8535	11190	11190
Частота вращения, мин⁻¹	2400	1800	1800
Уровень звукового давления на расст. 3 м, дБА	63	66	66
Температура перемещаемого воздуха, °С		-25...+50	
Защита двигателя		IP54	
Класс защиты		IPX4	

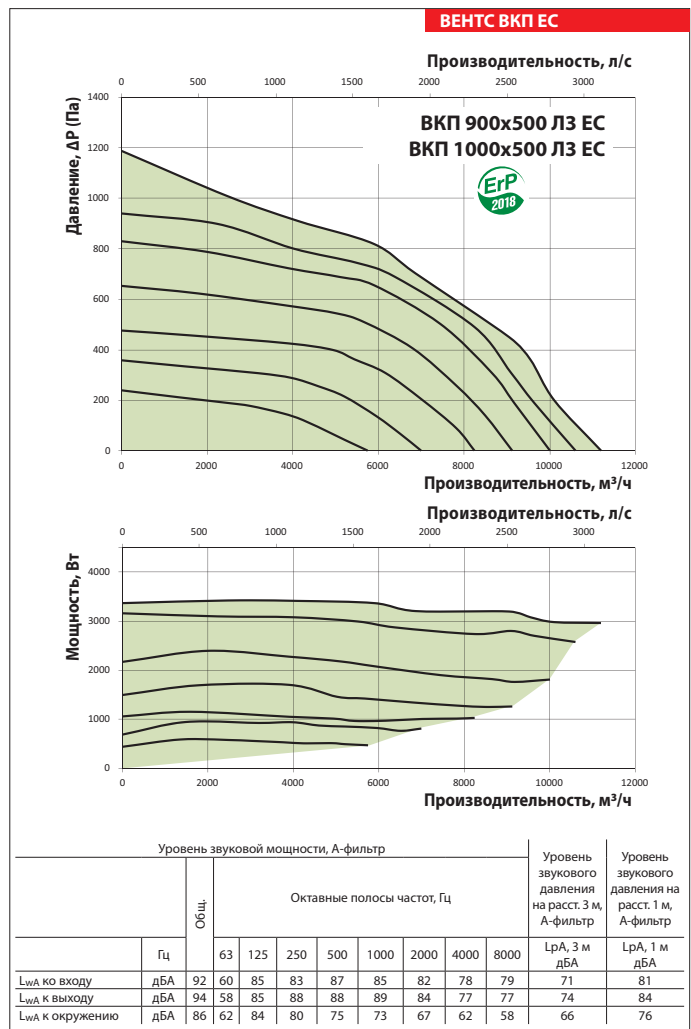
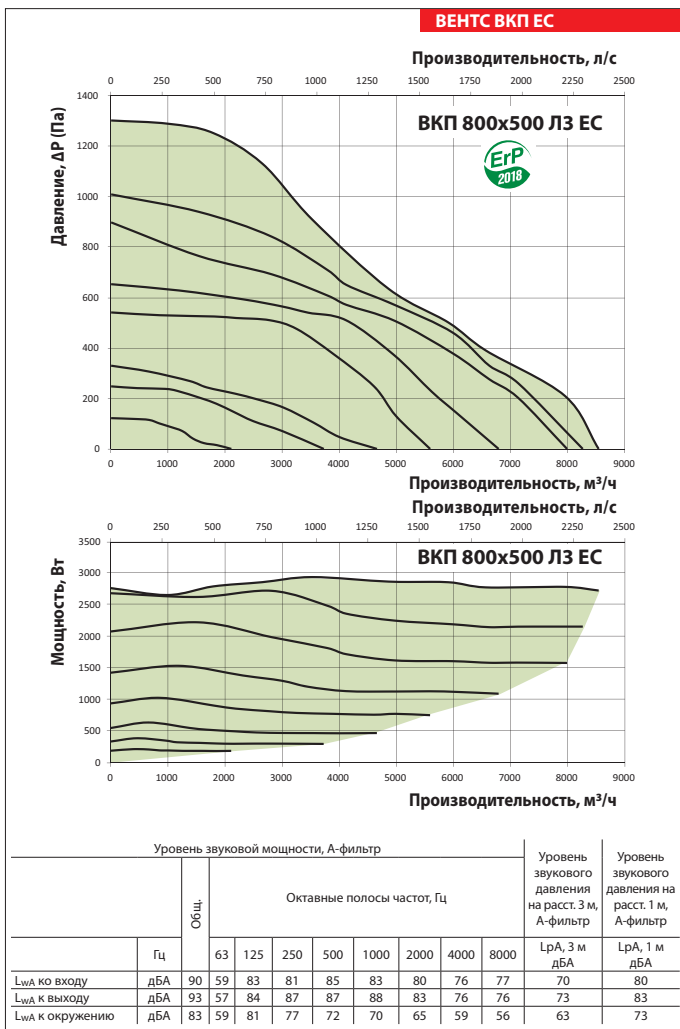



ВЕНТС
ВЕНТИЛЯТОР СЕРИИ
ВКП ЕС