



**ІНСТРУКЦІЯ З ЕКСПЛУАТАЦІЇ  
КОНДИЦІОНЕРА ПОВІТРЯ  
WPAC-M07K/WPAC-M09K  
ИНСТРУКЦИЯ ПО ЭКСПЛУАТАЦИИ  
КОНДИЦИОНЕРА ВОЗДУХА  
WPAC-M07K/WPAC-M09K**

## **ЗМІСТ**

ЗАСТЕРЕЖЕННЯ .....	3
ЗАГАЛЬНА БЕЗПЕКА .....	3
КОМПЛЕКТ ПОСТАВКИ.....	4
ЗАГАЛЬНА ІНФОРМАЦІЯ .....	4
ТЕХНІЧНІ ХАРАКТЕРИСТИКИ.....	4
ВИКОРИСТАННЯ ЗА ПРИЗНАЧЕННЯМ .....	5
УПРАВЛІННЯ ЗІ СМАРТФОНУ.....	6
ОБСЛУГОВУВАННЯ .....	9
ЗБЕРІГАННЯ .....	10
НЕСПРАВНОСТІ І СПОСОБИ ЇХ УСУНЕННЯ.....	10
УТИЛІЗАЦІЯ.....	11
ГАРАНТІЯ.....	11
СЕРТИФІКАЦІЯ ПРОДУКЦІЇ .....	11
СЕРВІСНИЙ ЦЕНТР .....	11
ГАРАНТІЙНИЙ ТАЛОН .....	12
УНІВЕРСАЛЬНИЙ ВІДРИВНИЙ ТАЛОН .....	25

## **СОДЕРЖАНИЕ**

ПРЕДОСТЕРЕЖЕНИЕ .....	14
ОБЩАЯ БЕЗОПАСНОСТЬ .....	14
КОМПЛЕКТ ПОСТАВКИ.....	15
ОБЩАЯ ИНФОРМАЦИЯ.....	15
ТЕХНИЧЕСКИЕ ХАРАКТЕРИСТИКИ .....	15
ИСПОЛЬЗОВАНИЕ ПО НАЗНАЧЕНИЮ .....	16
УПРАВЛЕНИЕ СО СМАРТФОНА.....	17
ОБСЛУЖИВАНИЕ.....	20
ХРАНЕНИЕ .....	21
НЕПОЛАДКИ И СПОСОБЫ ИХ УСТРАНЕНИЯ.....	21
УТИЛИЗАЦИЯ .....	22
ГАРАНТИЯ.....	22
СЕРТИФИКАЦИЯ ПРОДУКЦИИ .....	22
СЕРВИСНЫЙ ЦЕНТР .....	22
ГАРАНТИЙНЫЙ ТАЛОН .....	23
УНІВЕРСАЛЬНЫЙ ОТРЫВНОЙ ТАЛОН .....	25

## ЗАСТЕРЕЖЕННЯ

Користувач зобов'язаний перевірити наступне:

- Перевірте всі встаткування, щоб переконатися в їх безпеці перед використанням. Огляньте дроти, вилки і всі електричні з'єднання на предмет зносу і пошкоджень.
- Якщо кондиціонер використовується в ході виконання службових обов'язків, він повинен підтримуватися в безпечному стані і регулярно перевірятися на відповідність вимогам тестування портативних пристроїв.
- Перевірте перед підключенням до джерела змінного струму що ізоляція всіх кабелів і приладу безпечна.
- Регулярно перевіряйте кабелі живлення і вилки на предмет зносу або пошкоджень і перевіряйте всі з'єднання, щоб переконатися в їх безпеці.
- Важливо: Переконайтеся, що номінальна напруга на приладі відповідає використовуваному джерелу живлення.
- НЕ тягніть і не переносьте прилад за кабель живлення.
- НЕ виймайте вилку з розетки за кабель.
- НЕ використовуйте зношені або пошкоджені кабелі, вилки або роз'єми. Переконайтеся, що будь-який несправний елемент відремонтовано або замінено кваліфікованим електриком.
- Цей прилад оснащений 2-контактним штекером.
- Якщо кабель або вилка пошкоджені під час використання, вимкніть електроживлення і вийміть вилку з розетки.
- Переконайтеся, що ремонт виконується кваліфікованим електриком.

## ЗАГАЛЬНА БЕЗПЕКА

- Переконайтеся, що кондиціонер в робочому стані і справний. Прийміть негайні заходи для ремонту або заміни пошкоджених деталей.
- Використовуйте тільки рекомендовані деталі. Несанкціоновані частини можуть бути небезпечними і призвести до втрати гарантії.
- Тримайте необхідні вентиляційні отвори подалі від перешкод (стін, меблів).
- ЗАБОРОНЯЄТЬСЯ закривати повітрозабірники або випускні отвори кондиціонера і накривати мокрим одягом - в пристрої працює вентилятор, що працює на високій швидкості, контакт з ним може призвести до травми.
- НЕ використовуйте кондиціонер, якщо ви втомилися або перебуваєте під впливом алкоголю, наркотиків або п'яних ліків.
- НЕ вимикайте кондиціонер, від'єднавши його від мережі. ЗАВЖДИ спочатку перемикайтеся в положення «ВИКЛ».
- НЕ підключайте та не відключайте вилку від мережі мокрими руками.
- НЕ використовуйте подовжувач.
- Вимкніть прилад, перш ніж пересувати його на інше місце.
- Помістіть прилад на рівну поверхню, на якій може знаходитися кондиціонер.
- Щоб вода не замерзла, НЕ використовуйте кондиціонер при температурі навколишнього середовища нижче 0°C.
- НЕ використовуйте кондиціонер на вулиці.
- При використанні безперервного зливу переконайтеся, що зливний шланг

розташований правильно.

- Переконайтеся, що нагрівальні прилади не піддаються впливу потоку повітря з кондиціонера.
- Вимкніть і відключіть його від мережі перед чищенням або іншими роботами з технічного обслуговування.
- Переконайтеся, що кондиціонер правильно вимкнений, коли він не використовується і зберігається в безпечному, сухому місці, недоступному для дітей.

## КОМПЛЕКТ ПОСТАВКИ

- 1x мобільний кондиціонер повітря
- 1x дана інструкція із застосування
- 1x пульт дистанційного керування
- 1x монтажний комплект (повітрявідвід та комплектуючі до нього)
- 1x дренажна трубка 650 мм.

## ЗАГАЛЬНА ІНФОРМАЦІЯ

Кондиціонер повітря **WetAir WPAC-M07K/WPAC-M09K:**

- Компактна, ефективна і портативна установка, з великою ємністю у компактному розмірі з вентилятором, функцією охолодження та осушення.
- Панель управління дозволяє користувачеві вибрати режим, встановити бажану температуру і таймер від 1 до 24 годин.
- Система самовипаровування для кращої ефективності.
- Автоматичне вимкнення, коли бак заповнений, автоматичний перезапуск у разі відключення електроенергії.
- Поплавковий вимикач і світлове попередження повідомляють користувача, коли бак заповнений.
- Екологічно чистий холодоагент R290.
- Поставляється із зливним шлангом для безперервної роботи, пультом дистанційного керування, а також з поворотними колесами, що дозволяє легко маневрувати агрегатом.

## ТЕХНІЧНІ ХАРАКТЕРИСТИКИ

Кондиціонер повітря **WetAir WPAC-M07K/WPAC-M09K.**

Потужність 780/1005 Вт.

Напруга 220-240В.

Продуктивність осушення 19,2/ 21,8 л / добу.

Робочий простір 25/ 30 м<sup>2</sup>.

Максимальний потік повітря 300/ 330 м<sup>3</sup> / год.

Холодоагент R290.

Діапазон робочих температур 5°C - 35°C.

Вага 20,5/ 21 кг.

BTU: 7000/9000

## ВИКОРИСТАННЯ ЗА ПРИЗНАЧЕННЯМ

### ВИМОГИ ДО РОЗМІЩЕННЯ

- Переконайтеся, що позаду і над кондиціонером є не менше 500 мм вільного простору для роботи.
- Помістіть на рівну тверду поверхню, здатну витримати навантаження кондиціонера.
- Закрийте всі двері та вікна, коли кондиціонер працює.

### ЗАПУСК І ЗУПИНКА

- Підключіть до приладу джерело живлення.
- Натисніть POWER, щоб увімкнути пристрій.
- Натисніть кнопку MODE, щоб вибрати бажаний режим роботи.
- Ще раз натисніть POWER, щоб вимкнути живлення.

**Примітка:** кожен раз, коли живлення вимикається або відбуваються перебої в подачі живлення, налаштування повертаються до своїх колишніх установок.

### ПАНЕЛЬ КЕРУВАННЯ





Power

**POWER** Натисніть, щоб увімкнути або вимкнути прилад.



Mode

Кнопка **MODE** Натисніть, щоб переключити режим роботи між вентилятором, охолодженням, осушувачем та нічним режимом.



Speed

Натисніть кнопку **SPEED**, щоб переключити швидкість вентилятора між ВИСОКОЮ та НИЗКОЮ



Up

Підвищення бажаної температури або налаштування таймера.



Down

Зниження бажаної температури або налаштування таймера.



Timer

**TIMER** встановлює час автоматичного запуску або зупинки пристрою.



Lock

Натисніть цю клавішу, щоб увімкнути або вимкнути функцію блокування від дітей.

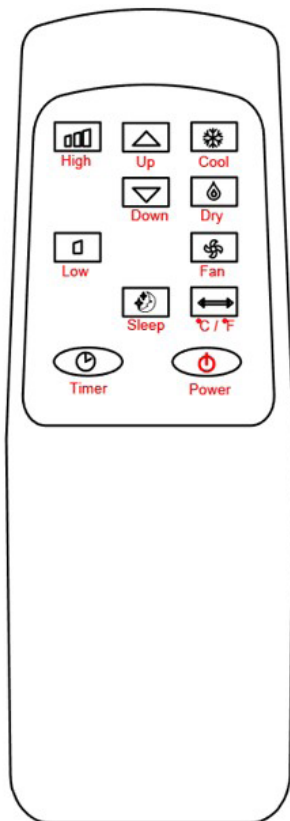

1-2. Індикатори швидкості вентилятору.

3.-Індикатор Wi-Fi.

4-5-6.Відображення режимів між охолодженням, осушенням, вентилятором та нічним режимом.

## УПРАВЛІННЯ ЗІ СМАРТФОНУ

Підключення до Wi-Fi через мобільний додаток TUYASMART.

1. Увімкніть живлення та затисніть кнопку **TIMER** на 3 секунди. На панелі буде мерехтіння індикатору сигналу Wi-Fi.

2. Зіскануйте QR-код та завантажте мобільний додаток TUYASMART.

3. Відкрийте додаток TUYASMART та дотримуючись наступної схеми, підключіть кондиціонер до мобільного телефону (Large home appliances - Air Conditioner)



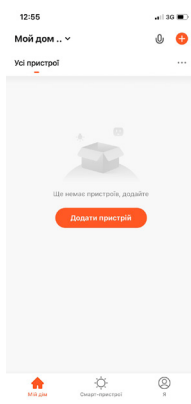

A

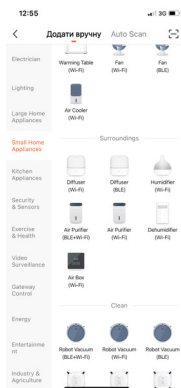

B

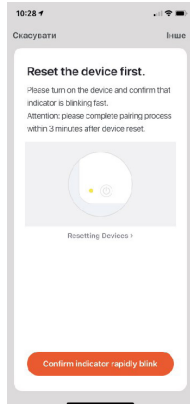

C

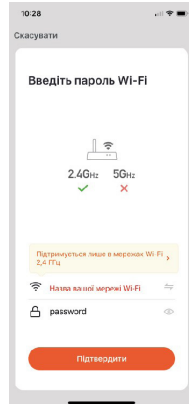

D

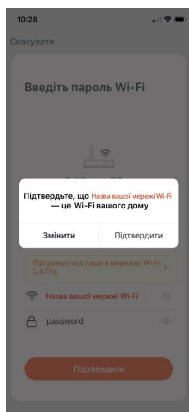

E

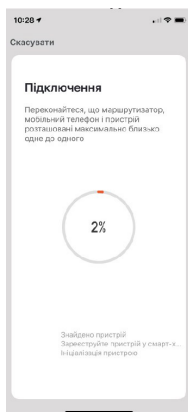

F

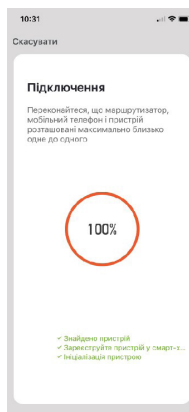

G

## ВИБІР РЕЖИМУ РОБОТИ

Пристрій має чотири режими роботи: **охолодження, осушування, вентиляція, режим сну.**

### • Режим охолодження.

Натискайте кнопку **MODE** кілька разів, доки не засвітиться індикатор **COOL**. Натисніть кнопку **вгору / вниз**, щоб відрегулювати температуру, яка відображається на екрані. Температуру можна встановити від 16 °C до 32 °C.

Натискайте кнопку **SPEED** кілька разів, доки не засвітиться бажаний індикатор швидкості обертання вентилятора.

Щоб регулювати напрямок повітряного потоку горизонтально, відрегулюйте внутрішні жалюзі вручну.

**Примітка:** кондиціонер зупиняється, якщо температура в приміщенні нижча від вибраної.

### • Режим вентиляції.

Натискайте кнопку **MODE** кілька разів, доки не засвітиться індикатор **FAN**. У режимі вентиляції, повітря в приміщенні циркулює, але не охолоджується.

Натискайте кнопку **SPEED** кілька разів, щоб вибрати бажану швидкість вентилятора.

#### • Режим осушування.

Натисніть кнопку **MODE** на панелі керування або пульті дистанційного керування, індикатор осушування загоряється. Швидкість вентилятора вибрати не можливо. Користувач повинен підключити шланг до зливного отвору внизу пристрою.

**Примітка:** у цьому режимі швидкість обертання вентилятора перемикається на низьку і не може бути обрана.

#### • Режим сну

В режимі охолодження: через 1 годину задана температура збільшується на 1 °С, ще через годину попередньо встановлена температура знову збільшується на 1 °С. Потім температура буде сталою протягом 10-ти годин всі індикатори погаснуть, швидкість вентилятору сповільниться.

### НАЛАШТУВАННЯ ТАЙМЕРА

Натисніть клавішу «**Timer**», щоб встановити функцію таймера на 0-24 годин. Інтервал - 1 година. Кожного разу, коли ви натискаєте цю кнопку, значення збільшується на 1 годину, а потім на екрані відображається відповідне значення часу. Встановіть значення налаштування - «00», щоб скасувати функцію таймера.

#### • Таймер вимкнення (коли живлення увімкнене):

Натисніть клавішу таймера, щоб увімкнути функцію таймера.

Користуючись клавішами вгору/вниз встановіть час затримки вимкнення приладу.

#### • Таймер увімкнення (коли живлення вимкнене):

Натисніть клавішу таймера, щоб увімкнути функцію таймера.

Користуючись клавішами вгору/вниз встановіть час затримки увімкнення приладу.

### ЗЛИВНИЙ ШЛАНГ

• Система самовипаровування використовує накопичену воду для охолодження конденсатора для кращої ефективності роботи.

• Не потрібно спорожнювати дренажний бак в режимі охолодження, за винятком режимів сушіння та високої вологості. Вода конденсату випаровується в конденсаторі і виводиться через випускний шланг.

• Для безперервної роботи під час сушіння підключіть зливний шланг до пристрою.

• Конденсатна вода може автоматично потрапляти у відро або стікати під дією сили тяжіння.

### НОРМАЛЬНІ РОБОЧІ ЗВУКИ

Коли кондиціонер працює нормально, будуть чути такі звуки:

• Компресор: цей звук може бути гучним, це нормально.

• Коли кондиціонер або компресор зупиняється, запускається і автоматично



Зніміть гумову пробку



Шланг безперервного дренажу



вимикається і працює, він видає звук перемикавання, схожий на клацання.

- Повітря також створює додатковий звук.

### ПОВІТРЯНИЙ ФІЛЬТР

Пил збирається на фільтрі і обмежує потік повітря. Обмежений потік повітря знижує ефективність системи, і якщо вона заблокується, це може призвести до пошкодження пристрою.

Повітряний фільтр вимагає регулярного очищення. Повітряний фільтр знімний для зручності очищення. Не використовуйте пристрій без повітряного фільтра, інакше випарник може бути забруднений.

1. Натисніть кнопку POWER, щоб вимкнути пристрій та від'єднати шнур живлення.

2. Зніміть сітку фільтра з пристрою.

3. Використовуйте пилосос для відсмоктування пилу з фільтра.

4. Переверніть фільтр і промийте повітряний фільтр під проточною водою.

Нехай вода стікає через фільтр у протилежному напрямку потоку повітря.

Відкладіть і дайте фільтру повністю висохнути на повітрі перед повторною

установкою.

### ОБСЛУГОВУВАННЯ

#### ЗАГАЛЬНИЙ ВИГЛЯД ПРИЛАДУ

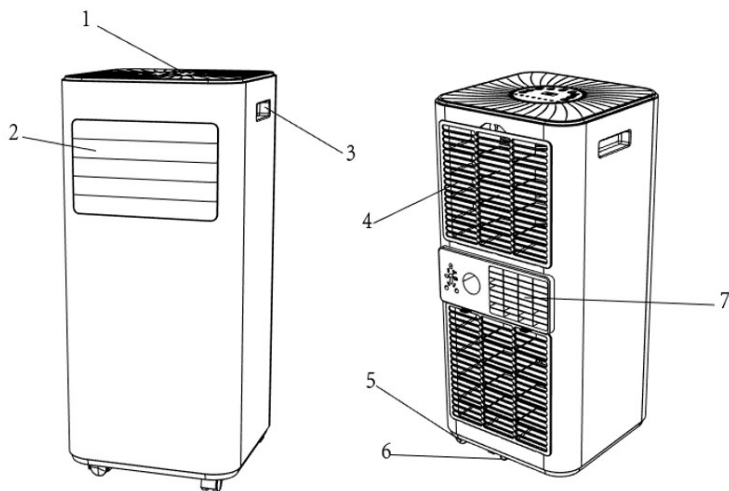

1. Панель контролю

2. Отвори для виходу повітря

3. Ручки для транспортації

4. Отвори для входу повітря з повітряним фільтром

5. Ролики

6. Дренажний отвір

7. Відведення теплого повітря

#### РЕКОМЕНДАЦІЇ З ЧИЩЕННЯ

- Для чищення приладу зовні використовуйте вологу тканину.

- НЕ бризкайте водою на кондиціонер.
- Не забувайте регулярно чистити фільтр.

## ЗБЕРІГАННЯ

Якщо прилад не використовується тривалий час, ми рекомендуємо зберігати його в очищеному вигляді в сухому місці в оригінальній упаковці. При цьому не слід класти на прилад будь-які предмети.

## НЕСПРАВНОСТІ І СПОСОБИ ЇХ УСУНЕННЯ

Несправності	Способи усунення
Кондиціонер не працює	Кондиціонер не підключений до мережі. Підключіть.
	Перевірте, чи світиться індикатор рівня води? Опорожніть зливний посуд, вийнявши гумову пробку.
Витік води	Перевірте, чи зливний шланг перегинається чи не згинається.
Надмірний шум	Перевірте, чи пристрій надійно розміщений. Перевірте відсутність вільних, віброуючих деталей.
Агрегат працює зі зменшеною потужністю.	Перевірте повітряний фільтр на наявність бруду.
	Перевірте, чи вибраний бажаний режим роботи, і температура встановлена належним чином.
	Перевірте, чи не заблоковано повітрязабірник.
Очікуваний рівень осушування займає багато часу.	Перевірте, чи закриті двері і вікна.
	Перевірте, чи виробляє що-небудь пар. Усуньте джерело.
	Перевірте, чи не є обсяг кімнати занадто великим.
Кондиціонер шумить.	Перевірте, чи знаходиться прилад на гладкій поверхні.
Помилка E0	Помилки зв'язку між основною печатною платою та печатною платою дисплея.
Помилка E1	Несправність датчика температури навколишнього середовища.
Помилка E2	Несправності датчика температури котушки.
Помилка Ft	Сигналізує про високий рівень конденсату води.

## УТИЛІЗАЦІЯ



В інтересах захисту навколишнього середовища після завершення терміну експлуатації слід утилізувати прилад окремо від побутового сміття. При виникненні питань звертайтеся в місцеву комунальну службу, відповідальну за утилізацію відходів.

## ГАРАНТІЯ

Гарантія: 1 рік від дати покупки. Гарантійне обслуговування приладу проводиться відповідно до гарантійних зобов'язань, перерахованими в гарантійному талоні.

## СЕРТИФІКАЦІЯ ПРОДУКЦІЇ

Товар сертифікований на території України, відповідає вимогам нормативних документів:

ДСТУ CISPR 141:2004

ДСТУ CISPR 142:2007

ДСТУ IEC 6100032:2004

ДСТУ EN 6100033:2004

ДСТУ IEC 61335240:2003

Інформація про сертифікацію продукції оновлюється регулярно.

(При відсутності копії нового сертифіката в коробці, запитуйте копію у продавця.)

**Виготовлено в КНР.**

Імпортер: ТОВ «ЕЙР КЛІМАТ», 02140, м. Київ, пр. Миколи Бажана, буд. 10.

## СЕРВІСНИЙ ЦЕНТР

Звертатися за телефонами: +380 (91) 481 01 01

Viber/Telegram: +380 (93) 776 93 38;

Пошта: [info@wetair.ua](mailto:info@wetair.ua)

[service@wetair.ua](mailto:service@wetair.ua)

## ГАРАНТІЙНИЙ ТАЛОН

**Гарантійні зобов'язання.**

**Кондиціонер повітря WPAC-M07K/WPAC-M09K.**

Виробник (продавець) гарантує відповідність товару вимогам зазначених нормативних документів за умови дотримання споживачем правил, які викладено в експлуатаційних документах.

**Дата виготовлення товару: зазначено на упаковці.**

**Гарантійний термін зберігання: необмежений.**

**Гарантійний термін зберігання обчислюється від дати виготовлення товару і закінчується датою, визначеною виробником.**

Гарантійний термін експлуатації товару 1 рік (12 місяців). Протягом гарантійного терміну експлуатації, який не повинен бути меншим, ніж шість місяців, споживач має право на безоплатне технічне обслуговування товару, а у разі виявлення недоліків (відхилення від вимог нормативних документів) - на безоплатний ремонт чи заміну товару, або повернення його вартості згідно з вимогами Закону України «Про захист прав споживачів» та Порядку гарантійного ремонту (обслуговування) або гарантійної заміни технічно складних побутових товарів, затвердженого постановою Кабінету Міністрів України від 11 квітня 2002 р. N 506. У разі, коли протягом гарантійного терміну товар експлуатувався з порушенням правил або споживач не виконував рекомендацій підприємства, що виконує роботи з гарантійного обслуговування товару, ремонт проводиться за рахунок споживача. Термін служби (придатності) товару 1 рік. Виробник (постачальник) гарантує можливість використання товару за призначенням протягом терміну служби (за умови проведення у разі потреби післягарантійного технічного обслуговування або ремонту за рахунок споживача).

Термін гарантії/служби (придатності) товару припиняється у разі:

- внесення у конструкцію товару змін та здійснення доробок, а також використання вузлів, деталей, комплектуючих виробів, не передбачених нормативними документами;
- використання не за призначенням;
- пошкодження споживачем;
- порушення споживачем правил експлуатації товару.

Документація, що входить в комплект поставки, при втраті не відновлюється.

М.П. \_\_\_\_\_  
(п.і.б. відповідальної особи продавця)

\_\_\_\_\_  
(підпис)

Гарантійний термін експлуатації товару 12 місяців при наявності товарного або касового чеку (рахунку-фактури) з відміткою про дату продажу, а також правильно заповненого Гарантійного талону та підпису Покупця про прийняття ним гарантійних умов.

При невиконанні цих умов претензії по якості виробу не приймаються.

Протягом гарантійного терміну власник має право на безкоштовний ремонт виробу, якщо він вийшов з ладу через дефекти виготовлення або матеріалів. Право на гарантійний ремонт втрачається в наступних випадках:

1. Наявність у гарантійному талоні виправлень, нерозбірливих записів. Якщо на виробі вилучена чи пошкоджена ідентифікаційна етикетка, нерозбірливий або змінений серійний номер.

2. Якщо несправності виробу виникли внаслідок ушкоджень при транспортуванні, неправильного зберігання, недбалого застосування, догляду не за керівництвом з експлуатації. Якщо виріб має надмірне забруднення, як внутрішнє так і зовнішнє, іржавий.

3. Якщо вихід з ладу виник в результаті перевантаження виробу, яке призвело до виходу електродвигуна чи інших вузлів та деталей (обгоріла ізоляція, деформовані або оплавлені деталі, вузли, щіткотримачі, відірвані лопаті вентилятора та інше).

4. Коли виріб використовувався не за призначенням (професійне використання та великі об'єми робіт).

5. Якщо виріб піддався конструктивним змінам не уповноваженими особами.\*

6. Коли виріб потрапив у гарантійний ремонт після спроб самостійного ремонту або змащення виробу під час гарантійного терміну, якщо це не передбачено інструкцією з експлуатації (сліди розкриття, зірвані шліци гвинтів).\*

7. Якщо експлуатація виробу після прояву несправності не була зупинена і продовжувалась.\*

8. Несправності викликані незалежними від виробника причинами, такими як перепади напруги електричного струму, явища природи, стихійні лиха.

9. Наявність всередині виробу сторонніх речовин, рідин і предметів\*.

10. Якщо є в наявності механічні зовнішні ушкодження (тріщини, вм'ятини і потертості корпусу, пластикових захисних кожухів).\*

11. Якщо мають місце ушкодження шнура живлення або штепсельної вилки, що виникли в результаті багаторазового перегину, механічного ушкодження або при підключенні до розетки з поганим контактом. Сліди дії вогню.

12. Якщо не своєчасно були змінені швидкозношувані витратні деталі наприклад: фільтри, мастило і т.п. - як наслідок того, виникли несправності виробу.

13. Якщо має місце нормальний знос виробу в результаті тривалого використання. Рівномірний знос деталей при відсутності на них заводських дефектів не дає право на їх заміну по гарантії.\*

14. Гарантія не поширюється на витратне приладдя та матеріали, що були в експлуатації.

15. Гарантія не поширюється на ущільнювачі, повітряні фільтри тощо, що разом називаються „елементи, які швидко зношуються”.

16. Гарантія не поширюється на такі види робіт, як регулювання, чищення та інші роботи по догляду за виробом.

\*- виявляється діагностикою в сервісному центрі.

Не підлягають відшкодуванню гарантії всі витрати на доставку, поштову пересилку, компенсацію часу, втрати в бізнесі. Всі гарантійні роботи повинні проводитись тільки уповноваженими представниками сервісного центру. Продавець не несе відповідальності за нанесений збиток, спричинений роботою виробу.

## ПРЕДОСТЕРЕЖЕНИЕ

Пользователь обязан проверить следующее:

- Проверьте все оборудование, чтобы убедиться в их безопасности перед использованием. Осмотрите провода, вилки и все электрические соединения на предмет износа и повреждений.
- Если кондиционер используется в ходе выполнения служебных обязанностей, он должен поддерживаться в рабочем состоянии и регулярно проверяться на соответствие требованиям тестирования портативных устройств.
- Проверьте перед подключением к источнику переменного тока что изоляция всех кабелей и прибора безопасна.
- Регулярно проверяйте кабели питания и вилки на предмет износа или повреждений и проверяйте все соединения, чтобы убедиться в их безопасности.
- Важно: Убедитесь, что номинальное напряжение на приборе соответствует используемому источнику питания.
- НЕ тяните и не переносите прибор за шнур.
- НЕ вынимайте вилку из розетки за шнур.
- НЕ используйте изношенные или поврежденные кабели, вилки или разъемы. Убедитесь, что любой неисправный элемент отремонтировано или заменено квалифицированным электриком.
- Этот прибор оснащен 2-контактным разъемом.
- Если кабель или вилка повреждены при использовании, выключите электропитание и выньте вилку из розетки.
- Убедитесь, что ремонт выполняется квалифицированным электриком.

## ОБЩАЯ БЕЗОПАСНОСТЬ

- Убедитесь, что кондиционер в рабочем состоянии и исправен. Примите срочные меры для ремонта или замены поврежденных деталей, если это не так.
- Используйте только рекомендованные детали. Несанкционированные части могут быть опасными и привести к потере гарантии.
- Держите необходимые вентиляционные отверстия подальше от препятствий (стен, мебели).
- **ЗАПРЕЩАЕТСЯ** закрывать воздухозаборники или выпускные отверстия кондиционера и накрывать мокрой одеждой - в устройстве работает вентилятор, работающий на высокой скорости, контакт с ним может привести к травме.
- НЕ используйте кондиционер, если вы устали или находитесь под воздействием алкоголя, наркотиков или опьяняющих лекарств.
- НЕ выключайте кондиционер, отсоединив его от сети. **ВСЕГДА** сначала переключайтесь в положение «ВЫКЛ».
- НЕ подключайте и не отсоединяйте вилку от сети мокрыми руками.
- НЕ используйте удлинитель.
- Выключите прибор, прежде чем передвигать его на другое место.
- Поместите прибор на ровную поверхность, на которой может находиться кондиционер.

- Чтобы вода не замерзла, НЕ используйте кондиционер при температуре окружающей среды ниже 0 ° С.
- НЕ используйте кондиционер на улице.
- При использовании непрерывного слива убедитесь, что сливной шланг расположен правильно.
- Убедитесь, что нагревательные приборы не подвергаются воздействию потока воздуха из кондиционера.
- Выключите и отключите его от сети перед чисткой или другими работами по техническому обслуживанию.
- Убедитесь, что кондиционер правильно выключен, когда он не используется, и хранится в безопасном, сухом месте, недоступном для детей.

## КОМПЛЕКТ ПОСТАВКИ

- 1x кондиционер воздуха
- 1x монтажный комплект (воздухотвод и комплектующие к нему)
- 1x данная инструкция по применению
- 1x пульт дистанционного управления
- 1x дренажная трубка 650 мм.

## ОБЩАЯ ИНФОРМАЦИЯ

Кондиционер воздуха **WetAir WPAC-M07K/WPAC-M09K:**

- Компактная, эффективная и портативная установка, с большой емкостью в компактном размере с вентилятором, функцией охлаждения и осушения.
- Панель управления позволяет пользователю выбрать режим, установить желаемую температуру и таймер от 1 до 24 часов.
- Система самоиспарения для лучшей эффективности.
- Автоматическое выключение, когда бак заполнен, автоматический перезапуск в случае отключения электроэнергии.
- Поплавковый выключатель и световое предупреждение сообщают пользователю, когда бак заполнен.
- Экологически чистый хладагент R290.
- Поставляется со сливным шлангом для непрерывной работы, пультом дистанционного управления, а также с поворотными колесами, что позволяет легко маневрировать агрегатом.

## ТЕХНИЧЕСКИЕ ХАРАКТЕРИСТИКИ

Кондиционер воздуха **WetAir WPAC-M07K/WPAC-M09K.**

Мощность 780/1005Вт.

Напряжение 220-240В.

Производительность осушения 19,2 / 21,8 л / сут.

Рабочее пространство 25/30 м2.

Максимальный поток воздуха 300/330 м3 / час.

Хладагент R290.

Диапазон рабочих температур 5 ° С - 35 ° С.

Вес 20,5/21 кг.

BTU: 7000/9000

## ИСПОЛЬЗОВАНИЕ ПО НАЗНАЧЕНИЮ

### ТРЕБОВАНИЯ К РАЗМЕЩЕНИЮ

- Убедитесь, что позади и над кондиционером есть не менее 500 мм свободного пространства для работы.
- Поместите на ровную твердую поверхность, способную выдержать нагрузку кондиционера.
- Закройте все двери и окна, когда кондиционер работает.

### ЗАПУСК И ОСТАНОВКА

- Подключите к прибору источник питания.
- Нажмите **POWER**, чтобы включить устройство.
- Нажмите кнопку **MODE**, чтобы выбрать желаемый режим работы.
- Еще раз нажмите **POWER**, чтобы выключить устройство.

**Примечание:** каждый раз, когда питание отключается или происходят перебои в подаче питания, настройки возвращаются к своим прежним установкам.

### ПАНЕЛЬ УПРАВЛЕНИЯ



Power

**POWER** Нажмите, чтобы включить или выключить кондиционер.



Mode

Кнопка **MODE** Нажмите, чтобы переключить режим работы между вентилятором, охлаждением, охлаждением и ночным режимом.





Speed

Нажмите кнопку **SPEED**, чтобы переключить скорость вентилятора между ВЫСОКОЙ и НИЗКОЙ



Up

Повышение желаемой температуры или настройки таймера.



Down

Снижение желаемой температуры или настройки таймера.



Timer

TIMER устанавливает время автоматического запуска или остановки устройства.



Lock

Нажмите клавишу, чтобы включить или выключить функцию блокировки от детей.

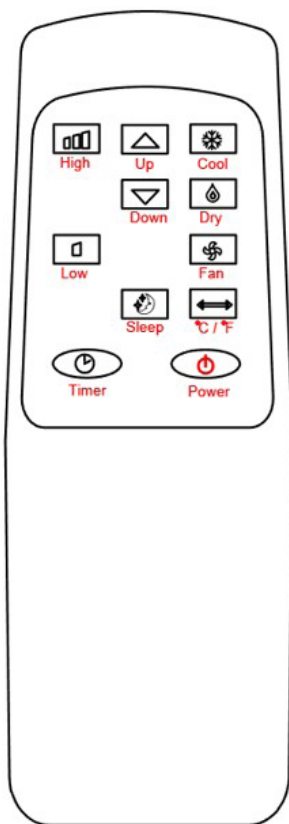

1-2- Индикаторы скорости вентилятора.

3.-Индикатор Wi-Fi.

4-5-6.-Отображение режима между охлаждением, осушением, вентилятором.

## УПРАВЛЕНИЕ СО СМАРТФОНА

Подключение к Wi-Fi через мобильное приложение TUYASMART.

1. Включите питание и зажмите кнопку **Timer** на 3 секунды.

На панели будет мигание индикатора сигнала Wi-Fi.

2. Отсканируйте данный QR-код и загрузите приложение TUYASMART.

3.Откройте приложение TUYASMART и, следуя следующей схеме, подключите кондиционер к мобильному телефону (Large home appliances - Air Conditioner)



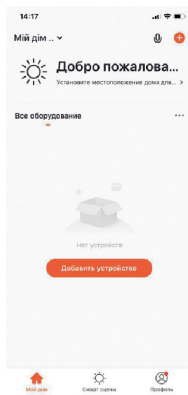

A

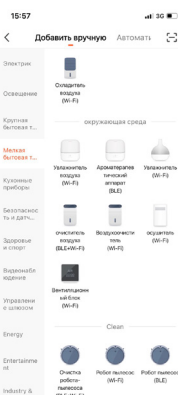

B

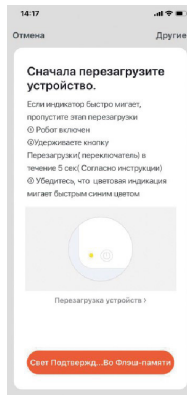

C

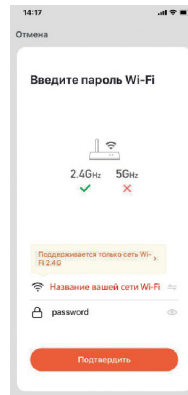

D

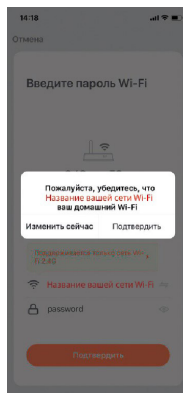

E

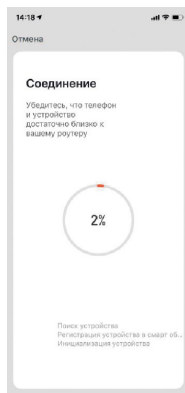

F

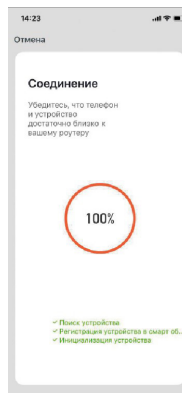

G

## ВЫБОР РЕЖИМА РАБОТЫ

Устройство имеет пять режимов работы: **охлаждение, осушение, вентиляция, режим сна.**

### • Режим охлаждения.

Нажмите кнопку **MODE** несколько раз, пока не загорится индикатор **COOL**. Нажмите кнопку **вверх / вниз**, чтобы отрегулировать температуру, которая отображается на экране. Температуру можно установить от 16 °C до 32 °C. Нажмите кнопку **SPEED** несколько раз, пока не загорится желаемый индикатор скорости вращения вентилятора.

Чтобы регулировать направление воздушного потока горизонтально, отрегулируйте внутреннюю жалюзи вручную.

• **Примечание:** кондиционер останавливается, если температура в помещении ниже выбранной.

### •Режим вентиляции.

Нажмите кнопку **MODE** несколько раз, пока не загорится индикатор **FAN**. В режиме вентиляции, воздух в помещении циркулирует, но не охлаждается. Нажмите кнопку **SPEED** несколько раз, чтобы выбрать желаемую скорость вентилятора.

### •Режим осушения.

Нажмите кнопку **MODE** на панели управления или пульте дистанционного управления, индикатор осушения загорается. Скорость вентилятора выбрать не удастся. Пользователь должен подключить шланг к стоку внизу устройства. **Примечание:** в этом режиме скорость вращения вентилятора переключается на низкую и не может быть выбрана.

### •Режим сна.

В режиме охлаждения: через один час заданная температура увеличивается на 1 °С, через час предустановленная температура снова увеличивается на 1 °С. Потом температура станет постоянной на протяжении 10-ти часов все индикаторы потухнут, скорость вентилятора замедлится.

## НАСТРОЙКА ТАЙМЕРА

Нажмите кнопку «**Timer**», чтобы установить 0-24 часовую функцию хронометража. Интервал - 1 час. Каждый раз, когда вы нажимаете эту кнопку, значение увеличивается на 1 час, а затем на экране отображается соответствующее значение времени. Назначте «00» для деактивации таймера. После окончания синхронизации светодиод таймера автоматически отключается.

### • Таймер выключения (когда питание включено):

Нажмите кнопку таймера, чтобы включить таймер.

Пользуясь клавишами вверх / вниз, установите время задержки выключения прибора.

### • Таймер включения (когда питание выключено):

Нажмите таймера, чтобы включить таймер.

Пользуясь клавишами вверх / вниз, установите время задержки включения прибора.

## СЛИВНОЙ ШЛАНГ

- Система самоиспарения использует накопленную воду для охлаждения конденсатора для лучшей эффективности работы.

- Не нужно опорожнять дренажный бак в режиме охлаждения, за исключением режимов отопления, сушки и высокой влажности. Вода конденсата испаряется в конденсаторе и выводится через выпускной шланг.

- Для непрерывной работы во время сушки и отопления подключите сливной шланг к устройству.

- конденсатная вода может автоматически падать в ведро или стекать под действием силы тяжести.



Снимите резиновую крышку



Шланг постоянного дренажа

## НОРМАЛЬНЫЕ РАБОЧИЕ ЗВУКИ

Когда кондиционер работает нормально, будут слышны следующие звуки:

- Компрессор: этот звук может быть громче, это нормально.
- Когда кондиционер или компрессор останавливается, запускается и автоматически выключается и работает, он издает щелкающий звук.
- Воздух создает дополнительный шум.

## ВОЗДУШНЫЙ ФИЛЬТР

Пыль собирается на фильтре и ограничивает поток воздуха. Ограниченный поток воздуха снижает эффективность системы, и если она заблокируется, это может привести к повреждению устройства.

Воздушный фильтр требует регулярной очистки. Воздушный фильтр съемный для удобства очистки. Не используйте устройство без воздушного фильтра, иначе испаритель может быть загрязнен.

1. Нажмите кнопку POWER, чтобы выключить устройство и отсоединить шнур питания.
2. Снимите сетку фильтра с устройства.
3. Используйте пылесос для отсоса пыли из фильтра.
4. Переверните фильтр и промойте под проточной водой. Пусть вода стекает через фильтр в обратном направлении потока воздуха. Отложите и дайте фильтру полностью высохнуть на воздухе перед повторной установкой.

## ОБСЛУЖИВАНИЕ

### ОБЩИЙ ВИД ПРИБОРА

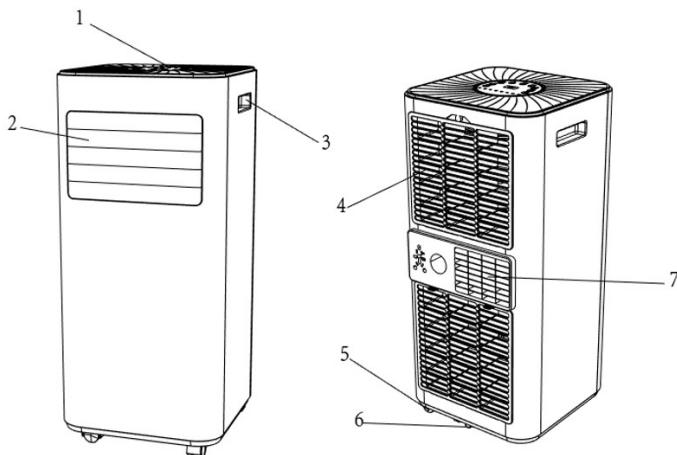

1. Панель контроля
2. Отвкрстия для выхода воздуха
3. Ручки для транспортиации
4. Отверстия для входа воздуха с воздушным фильтром
5. Ролики
6. Дренажные отверстия
7. Отвод теплого воздуха

## Рекомендации по чистке

- Для чистки прибора снаружи используйте влажную ткань.
- НЕ брызгайте водой на кондиционер.
- Не забывайте регулярно чистить фильтр.

## ХРАНЕНИЕ

Если прибор не используется длительное время, мы рекомендуем хранить его в очищенном виде в сухом месте в оригинальной упаковке. При этом не следует класть на прибор какие-либо предметы.

## НЕПОЛАДКИ И СПОСОБЫ ИХ УСТРАНЕНИЯ

Неполадки	Способы устранения
Кондиционер не работает.	Кондиционер не подключен к сети. Подключите.
	Проверьте, чтобы бак для воды был в правильном положении.
	Проверьте, чтобы резервуар для воды не был заполнен и чтобы поплавков находился в правильном положении.
Течь воды	Проверьте, сливной шланг перегибается ли он.
Чрезмерный шум	Убедитесь, что устройство надежно размещено. Проверьте отсутствие свободных, вибрирующих деталей.
Агрегат работает с меньшей мощностью.	Проверьте воздушный фильтр на наличие грязи.
	Проверьте, выбран ли желаемый режим работы и установлена ли должным образом температура.
	Проверьте, не заблокирован ли воздухозаборник.
Ожидаемый уровень влажности занимает много времени.	Проверьте, закрыты ли двери и окна.
	Проверьте, производит ли что-нибудь пар. Устраните источник.
	Убедитесь что комната не слишком большая.
Кондиционер шумит.	Проверьте, находится ли прибор на гладкой поверхности.
Ошибка E0	Ошибки связи между основной печатной платой и печатной платой дисплея.
Ошибка E1	Неисправность датчика температуры окружающей среды.
Ошибка E2	Неисправности датчика температуры катушки.
Ошибка Ft	Сигнализирует о высоком уровне конденсата воды.

## УТИЛИЗАЦИЯ



В интересах защиты окружающей среды по окончании срока службы следует утилизировать прибор отдельно от бытового мусора. При возникновении вопросов обращайтесь в местную коммунальную службу, ответственную за утилизацию отходов.

## ГАРАНТИЯ

Гарантия: 1 год от даты покупки. Гарантийное обслуживание прибора производится в соответствии с гарантийными обязательствами, перечисленными в гарантийном талоне.

## СЕРТИФИКАЦИЯ ПРОДУКЦИИ

Товар Сертифицированный на территории Украины, отвечает требованиям нормативных документов:

ДСТУ CISPR 141:2004

ДСТУ CISPR 142:2007

ДСТУ IEC 6100032:2004

ДСТУ EN 6100033:2004

ДСТУ IEC 61335240:2003

Информация о сертификации продукции обновляется регулярно. (При отсутствии копии нового сертификата в коробке, спрашивайте копию у продавца.)

**Сделано в КНР.**

Импортер: ООО «ЭЙР КЛИМАТ», 02140, г. Киев, пр. Николая Бажана, д. 10.

## СЕРВИСНЫЙ ЦЕНТР

Обращаться по телефонам: +380 (91) 481 01 01

Viber / Telegram: +380 (93) 776 93 38

Почта: info@wetair.ua

service@wetair.ua

## ГАРАНТИЙНЫЙ ТАЛОН

### Гарантийные обязательства.

#### Кондиционер воздуха WPAC-M07K/ WPAC-M09K.

Производитель (продавец) гарантирует соответствие товара требованиям указанных нормативных документов при условии соблюдения потребителем правил, изложенных в эксплуатационных документах.

**Дата изготовления товара: указано на упаковке.**

**Гарантийный срок хранения: неограничен.**

**Гарантийный срок хранения исчисляется с даты изготовления товара и заканчивается датой, определенной производителем.**

Гарантийный срок эксплуатации товара 1 год (12 месяцев). В течение гарантийного срока эксплуатации, который не должен быть меньше, чем шесть месяцев, потребитель имеет право на бесплатное техническое обслуживание товара, а в случае обнаружения недостатков (отклонение от требований нормативных документов) - на бесплатный ремонт или замену товара или возврат его стоимости в соответствии с требованиями Закона Украины «О защите прав потребителей» и Порядка гарантийного ремонта (обслуживания) или гарантийной замены технически сложных бытовых товаров, утвержденного постановлением Кабинета Министров Украины от 11 апреля 2002 г. N 506.

В случае, когда в течение гарантийного срока товар эксплуатировался с нарушением правил или потребитель не выполнял рекомендаций предприятия, выполняющего работы по гарантийному обслуживанию товара, ремонт производится за счет потребителя. Срок службы (годности) товара 1 год. Производитель (поставщик) гарантирует возможность использования товара по назначению в течение срока службы (при условии проведения в случае необходимости послегарантийного технического обслуживания или ремонта за счет потребителя).

Срок гарантии / службы (годности) товара прекращается в случае:

- внесение в конструкцию товара изменений и осуществления доработок, а также использования узлов, деталей, комплектующих изделий, непредусмотренных нормативными документами;
- использование не по назначению;
- повреждения потребителем;
- нарушения потребителем правил эксплуатации товара.

Документация, входящая в комплект поставки, при потере не восстанавливается.

М.П. \_\_\_\_\_

(ф.и.о. продавца)

\_\_\_\_\_ (подпись)

Гарантийный срок эксплуатации товара 12 месяцев при наличии товарного или кассового чека (счета-фактуры) с отметкой о дате продажи, а также правильно заполненного гарантийного талона и подписи Покупателя о принятии им гарантийных условий.

При невыполнении этих условий претензии по качеству изделия не принимаются. В течение гарантийного срока владелец имеет право на бесплатный ремонт изделия, если он вышел из строя из-за дефектов изготовления или материалов.

**Право на гарантийный ремонт утрачивается в следующих случаях:**

1. Наличие в гарантийном талоне исправлений, неразборчивых записей. Если на изделии удалена или повреждена идентификационная этикетка, неразборчивый или изменен серийный номер.
2. Если неисправности изделия возникли в результате повреждений при транспортировке, неправильного хранения, небрежного применения, ухода не по руководству по эксплуатации. Если изделие имеет чрезмерное загрязнение, как внутреннее так и внешнее, ржавый.
3. Если выход из строя возник в результате перегрузки изделия, которое привело к выходу электродвигателя или других узлов и деталей (обгорела изоляция, деформированные или оплавленные детали, узлы, щеткодержатели, оторванные лопасти вентилятора и т.д.).
4. Когда изделие использовалось не по назначению (профессиональное использование и большие объемы работ).
5. Если изделие подверглось конструктивным изменениям неуполномоченными лицами.\*
6. Когда изделие попало в гарантийный ремонт после попыток самостоятельного ремонта или смазки изделия во время гарантийного срока, если это не предусмотрено инструкцией по эксплуатации (следы вскрытия, сорваны шлицы винтов).\*
7. Если эксплуатация изделия после проявления неисправности не была остановлена и продолжалась.\*
8. Неисправности вызваны независимыми от производителя причинами, такими как перепады напряжения электрического тока, явления природы, стихийные бедствия.
9. Наличие в середине изделия посторонних веществ, жидкостей и предметов\*.
10. Если есть в наличии механические внешние повреждения (трещины, вмятины и потертости корпуса, пластиковых защитных кожухов).\*
11. Если имеют место повреждения шнура питания или вилки, возникших в результате многократного перегиба, механического повреждения или при подключении к розетке с плохим контактом. Следы действия огня.
12. Если не своевременно были изменены быстроизнашивающиеся расходные детали например фильтры, масло и т.п. - как следствие того, возникли неисправности изделия.
13. Если имеет место нормальный износ изделия в результате длительного использования. Равномерный износ деталей при отсутствии на них заводских дефектов не дает право на их замену по гарантии.\*
14. Гарантия не распространяется на расходные принадлежности и материалы, которые были в эксплуатации.
15. Гарантия не распространяется на уплотнители, воздушные фильтры и т.п., вместе называются «элементы, которые быстро изнашиваются».
16. Гарантия не распространяется на такие виды работ, как регулирование, чистка и другие работы по уходу за изделием.

\*- выявляется диагностикой в сервисном центре.

**Не подлежат возмещению гарантии все расходы на доставку, почтовую пересылку, компенсацию времени, потери в бизнесе. Все гарантийные работы должны проводиться только уполномоченными представителями сервисного центра. Продавец не несет ответственности за нанесенный ущерб, вызванный работой изделия.**





Заповнюється продавцем / Заполняется продавцом

## ГАРАНТИЙНИЙ ТАЛОН | ГАРАНТИЙНЫЙ ТАЛОН

(Зберігається у клієнта / Сохраняется у клиента)

Модель / Модель \_\_\_\_\_

Серійний номер / Серийный номер \_\_\_\_\_

Дата продажу / Дата продажи \_\_\_\_\_

Продавець / Продавец \_\_\_\_\_

Адреса продавця / Адрес продавца \_\_\_\_\_

Підпис продавця / Подпись продавца \_\_\_\_\_

Печатка продавця / Печать продавца \_\_\_\_\_



Заповнюється продавцем / Заполняется продавцом

## УНІВЕРСАЛЬНИЙ ВІДРИВНИЙ ТАЛОН

на гарантійне обслуговування

## УНІВЕРСАЛЬНЫЙ ОТРЫВНОЙ ТАЛОН

на гарантійне обслуговування

(Вилучається майстром / Изымается мастером)

Модель / Модель \_\_\_\_\_

Серійний номер / Серийный номер \_\_\_\_\_

Дата продажу / Дата продажи \_\_\_\_\_

Дата прийому в ремонт / Дата приема в ремонт \_\_\_\_\_

№ заказа-наряду / № номер заказа-наряда \_\_\_\_\_

Дефект / Дефект \_\_\_\_\_

П.І.Б. клієнта / Ф.И.О. клиента \_\_\_\_\_

Адреса клієнта / Адрес клиента \_\_\_\_\_

Телефон клієнта / Телефон клиента \_\_\_\_\_

Дата ремонту / Дата ремонта \_\_\_\_\_

Підпис майстра / Подпись мастера \_\_\_\_\_



Заповнюється продавцем / Заполняется продавцом

## ГАРАНТИЙНИЙ ТАЛОН | ГАРАНТИЙНЫЙ ТАЛОН

(Зберігається у клієнта / Сохраняется у клиента)

Модель / Модель \_\_\_\_\_

Серійний номер / Серийный номер \_\_\_\_\_

Дата продажу / Дата продажи \_\_\_\_\_

Продавець / Продавец \_\_\_\_\_

Адреса продавця / Адрес продавца \_\_\_\_\_

Підпис продавця / Подпись продавца \_\_\_\_\_

Печатка продавця / Печать продавца \_\_\_\_\_



Заповнюється продавцем / Заполняется продавцом

## УНІВЕРСАЛЬНИЙ ВІДРИВНИЙ ТАЛОН

на гарантійне обслуговування

## УНІВЕРСАЛЬНЫЙ ОТРЫВНОЙ ТАЛОН

на гарантійне обслуговування

(Вилучається майстром / Изымается мастером)

Модель / Модель \_\_\_\_\_

Серійний номер / Серийный номер \_\_\_\_\_

Дата продажу / Дата продажи \_\_\_\_\_

Дата прийому в ремонт / Дата приема в ремонт \_\_\_\_\_

№ заказа-наряду / № номер заказа-наряда \_\_\_\_\_

Дефект / Дефект \_\_\_\_\_

П.І.Б. клієнта / Ф.И.О. клиента \_\_\_\_\_

Адреса клієнта / Адрес клиента \_\_\_\_\_

Телефон клієнта / Телефон клиента \_\_\_\_\_

Дата ремонту / Дата ремонта \_\_\_\_\_

Підпис майстра / Подпись мастера \_\_\_\_\_

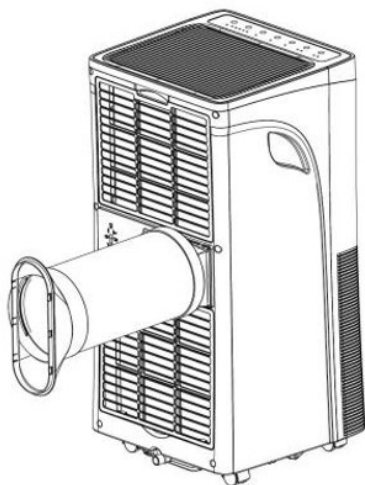
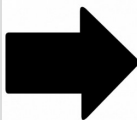
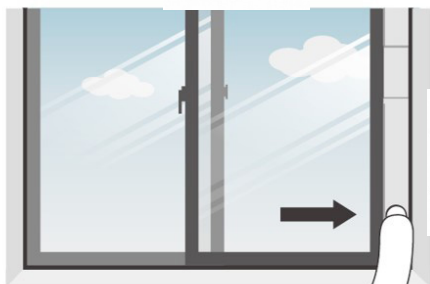
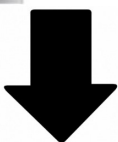
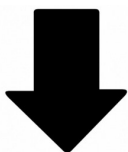
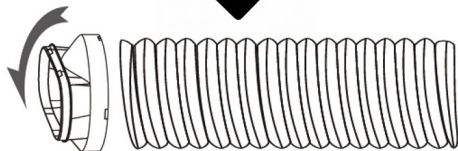
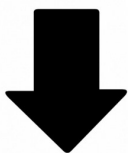
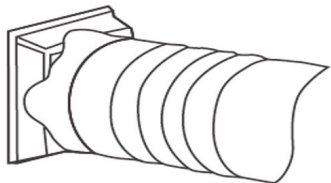

Airclimate LLC  
02140, Ukraine, Kiev city,  
Mykoly Bazhana prospekt, house 10

