



TECEflex, трійник, PPSU

Артикул: 730940

Розмір: 40 x 40 x 40

Матеріал: PPSU

К 1: 2 шт.

К 2: 10 шт.

Опис:

Трійник виготовлений з високоякісного пластику PPSU. Фітинг з оптимізованим коефіцієнтом опору потоку (значення Zeta), в корпусі і на виході. Для з'єднання з натяжною гільзою без ущільнювального кільця в трубах TECEflex. Без натяжних гільз TECEflex.

Дані про продажі:

Назва продукції: TECEflex, трійник, розм. 40 x 40 x 40, PPSU

Група товарів: 700

Група продукції: 1007000040

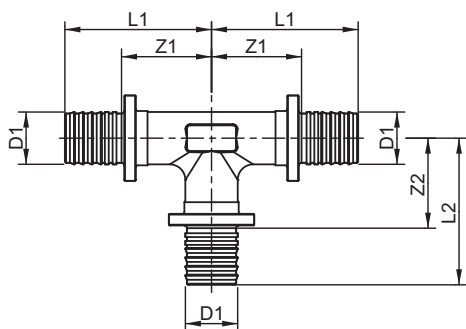

Розмір: 40 x 40 x 40

Z1: 41

Z2: 41

L1: 73

L2: 73

