



TECEflex, трійник, PPSU

Артикул: 730932

Розмір: 32 x 32 x 32

Матеріал: PPSU

К 1: 5 шт.

К 2: 20 шт.

Опис:

Трійник виготовлений з високоякісного пластику PPSU. Фітинг з оптимізованим коефіцієнтом опору потоку (значення Zeta), в корпусі і на виході. Для з'єднання з натяжною гільзою без ущільнювального кільця в трубах TECEflex. Без натяжних гільз TECEflex.

Дані про продажі:

Назва продукції: TECEflex, трійник, розм. 32 x 32 x 32, PPSU

Група товарів: 700

Група продукції: 1007000040

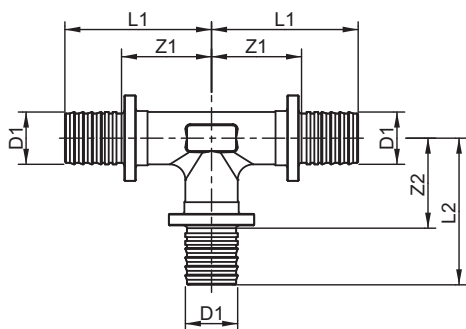

Розмір: 32 x 32 x 32

Z1: 34

Z2: 34

L1: 64

L2: 64

