



### TECEflex, трійник редуційний, PPSU

Артикул: 730525

Розмір: 40 x 32 x 32

Матеріал: PPSU

К 1: 2 шт.

К 2: 20 шт.

#### Опис:

Трійник редуційний, виготовлений з високоякісного пластику PPSU. Фітинг з оптимізованим коефіцієнтом опору потоку (значення Zeta), в корпусі і на виході. Для з'єднання з натяжною гільзою без ущільнювального кільця в трубах TECEflex. Без натяжних гільз TECEflex.

#### Дані про продажі:

Назва продукції:	TECEflex, трійник редуц., розм. 40 x 32 x 32, PPSU
Група товарів:	700
Група продукції:	1007000040

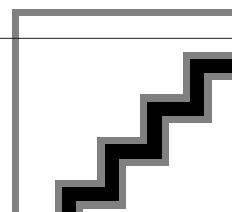

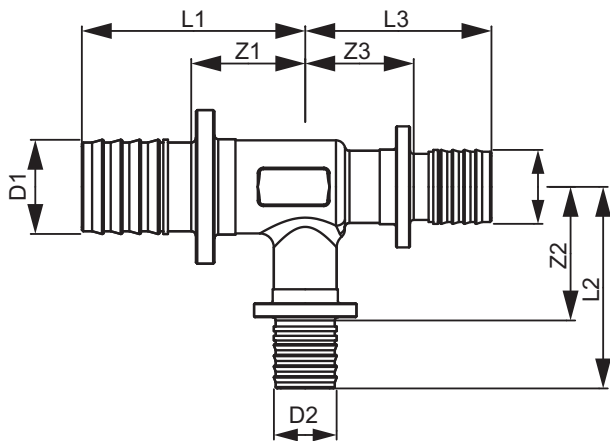

Розмір: 40 x 32 x 32

Z1: 38

Z2: 38

Z3: 36

L1: 70

L2: 67

L3: 64

