



### TECEflex, трійник редуційний, PPSU

Артикул: 730514

Розмір: 25 x 16 x 25

Матеріал: PPSU

К 1: 10 шт.

К 2: 30 шт.

#### Опис:

Трійник редуційний, виготовлений з високоякісного пластику PPSU. Фітинг з оптимізованим коефіцієнтом опору потоку (значення Zeta), в корпусі і на виході. Для з'єднання з натяжною гільзою без ущільнювального кільця в трубах TECEflex. Без натяжних гільз TECEflex.

#### Дані про продажі:

Назва продукції:	TECEflex, трійник редуц., розм. 25 x 16 x 25, PPSU
Група товарів:	700
Група продукції:	1007000040

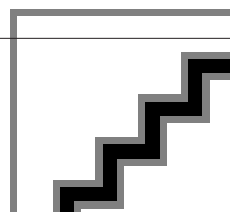

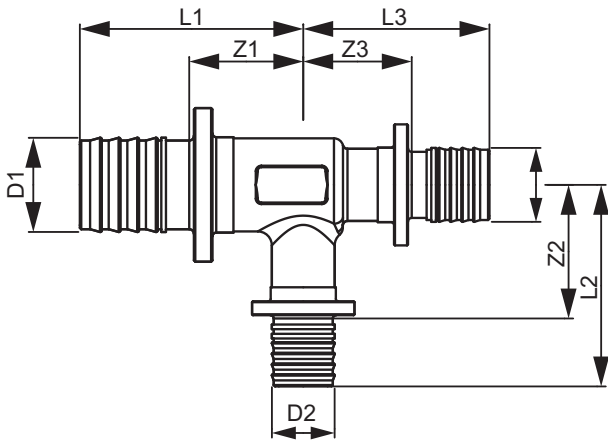

Розмір: 25 x 16 x 25

Z1: 22

Z2: 27

Z3: 22

L1: 46

L2: 44

L3: 46

