



TECEflex, трійник редукційний, PPSU

Артикул: 730521

Розмір: 20 x 25 x 20

Матеріал: PPSU

К 1: 10 шт.

К 2: 40 шт.

Опис:

Трійник редукційний, виготовлений з високоякісного пластику PPSU. Фітинг з оптимізованим коефіцієнтом опору потоку (значення Zeta), в корпусі і на виході. Для з'єднання з натяжною гільзою без ущільнювального кільця в трубах TECEflex. Без натяжних гільз TECEflex.

Дані про продажі:

Назва продукції:	TECEflex, трійник редукц., розм. 20 x 25 x 20, PPSU
Група товарів:	700
Група продукції:	1007000040

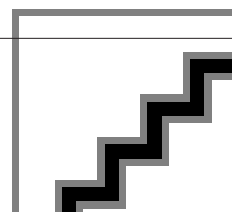

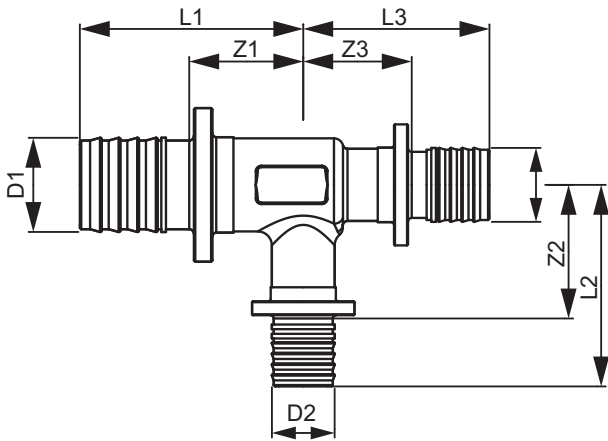

Розмір: 20 x 25 x 20

Z1: 21

Z2: 24

Z3: 21

L1: 40

L2: 48

L3: 40

