



TECEflex, трійник редуційний, PPSU

Артикул: 730504

Розмір: 16 x 20 x 16

Матеріал: PPSU

К 1: 10 шт.

К 2: 50 шт.

Опис:

Трійник редуційний, виготовлений з високоякісного пластику PPSU. Фітинг з оптимізованим коефіцієнтом опору потоку (значення Zeta), в корпусі і на виході. Для з'єднання з натяжною гільзою без ущільнювального кільця в трубах TECEflex. Без натяжних гільз TECEflex.

Дані про продажі:

Назва продукції:	TECEflex, трійник редуц., розм. 16 x 20 x 16, PPSU
Група товарів:	700
Група продукції:	1007000040

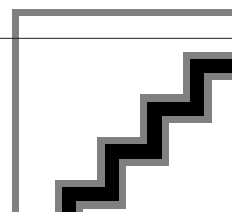

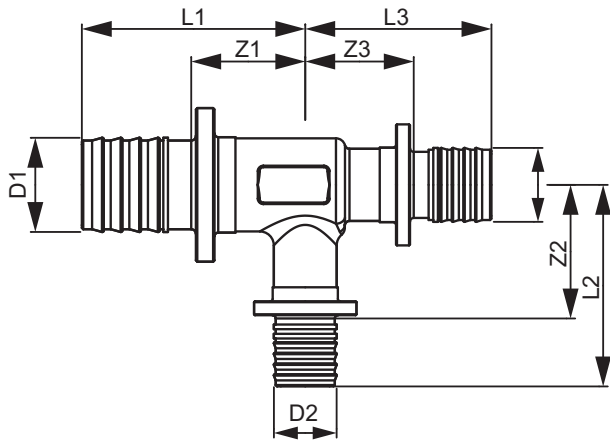

Розмір: 16 x 20 x 16

Z1: 19

Z2: 22

Z3: 19

L1: 35

L2: 41

L3: 35

