

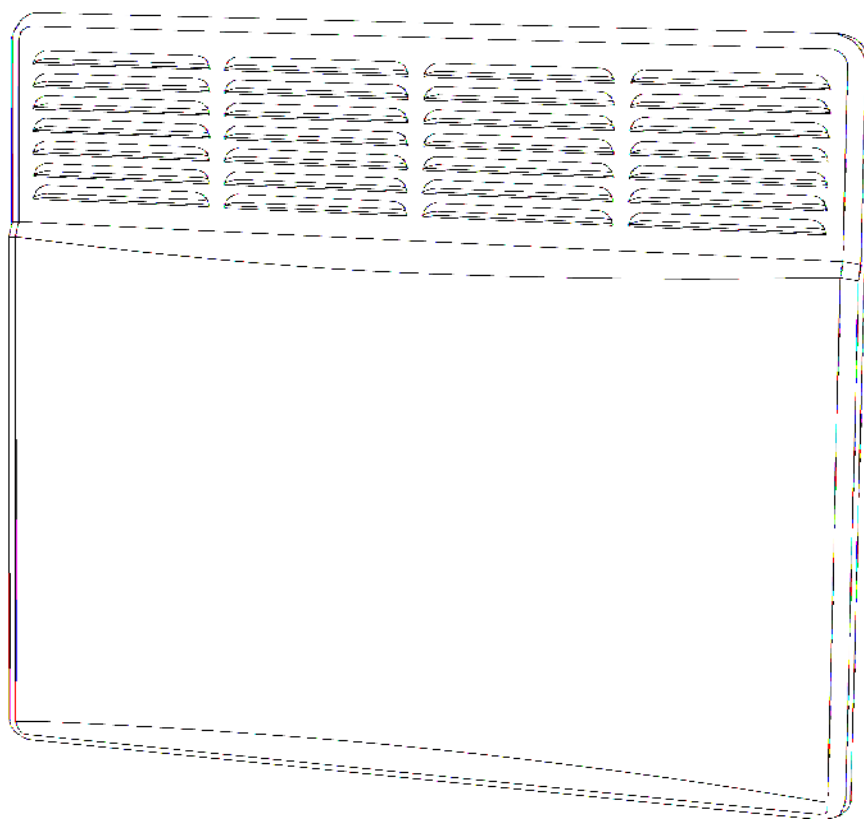

**ЕЛЕКТРОКОНВЕКТОРИ СЕРІЇ «ОПТИМА+»  
ЭЛЕКТРОКОНВЕКТОРЫ СЕРИИ «ОПТИМА+»**

**ряд «КОМФОРТ»**



**КЕРІВНИЦТВО З ЕКСПЛУАТАЦІЇ  
РУКОВОДСТВО ПО ЭКСПЛУАТАЦИИ**



**EAC**

**CE**



**УВАГА!** Перед встановленням і початком експлуатації виробу уважно ознайомтесь з цим «Керівництвом з експлуатації» (далі - керівництво).

У зв'язку з постійною роботою з удосконалювання виробу в конструкцію можуть бути внесені зміни, що не відображені в цьому керівництві, без зниження споживчих властивостей виробу.

## **ВИМОГИ БЕЗПЕКИ**

Перед підключенням конвектора до електромережі обов'язково візуально перевірте шнур живлення і сам конвектор на наявність механічних ушкоджень. При наявності ушкоджень зверніться в сервісний центр для їхнього усунення. До усунення ушкоджень підключати конвектор до електромережі заборонено.

Відключайте конвектор від електромережі під час його обслуговування, вологого прибирання приміщення біля конвектора, встановленого на підлозі. Відключайте електроконвектор від електромережі, взявшись за вилку шнура живлення.

Конвектори з бризкозахисним виконанням оболонки повинні бути встановлені таким чином, щоб органи керування були недоступні особам, що приймають ванну, що перебувають під душем, у басейні.

Не допускайте потрапляння паперу та сторонніх предметів у середину конвектора.

Не використовуйте конвектор не за призначенням (конвектор не призначений для експлуатації поза приміщеннями).

Не експлуатуйте конвектор з ушкодженим шнуром електроживлення. Стежте за тим, щоб шнур електроживлення не торкався гострих кутів і нагрітих поверхонь конвектора.

**УВАГА!** У разі пошкодження шнура живлення його заміну, щоб уникнути небезпеки, повинен проводити виробник, сервісна служба чи аналогічний кваліфікований персонал.

Цей прилад не призначений для користування особами (а також малолітніми дітьми) зі зменшеними фізичними або розумовими психічними можливостями чи з браком досвіду та знань, за винятком безпосередньої присутності

уповноваженого наглядового персоналу, або особи відповідальної за їхню безпеку, що надають необхідні інструкції щодо користування приладом.

Малолітні діти, щоб не вдавалися до гри з приладом, повинні бути під наглядом уповноваженого персоналу.

Дітей віком до 3 років потрібно тримати якнайдалі від приладів, якщо не забезпечено постійне спостереження за ними. Діти віком від 3 до 8 років можуть тільки вмикати/вимикати прилад за умови, якщо прилад розміщено/встановлено у нормальному передбаченому для нього робочому положенні. Крім того, дітям має бути надано відповідний нагляд чи інструкції щодо безпечного користування приладом, та вони усвідомили ризики небезпеки, які можуть виникнути під час використання приладу. Діти віком від 3 до 8 років не повинні підключати прилад до мережі електроживлення (штепсельної розетки), регулювати і чистити прилад чи виконувати роботи з технічного обслуговування, що здійснює користувач.

**УВАГА!** Окремі частини цього виробу можуть бути дуже гарячими і спричинити опіки. Особливу увагу треба приділити тому, де перебувають діти та вразливі особи.



**УВАГА!** Для запобігання перегріву, накривати обігрівач не можна!

## **ЗАБОРОНЯЄТЬСЯ!**

- розміщувати обігрівач безпосередньо під штепсельною розеткою.
- закривати частково або повністю, засмічувати отвори повітрязабірної і повітрявипускної решіток.
- розташовувати поруч із конвектором легкозаймисті речовини й предмети.
- використовувати конвектори у безпосередній близькості від ванни, душу або плавального басейну.
- доторкатися до вилки шнура живлення та до самого конвектора мокрими руками.

## 1 ЗАГАЛЬНІ ВКАЗІВКИ

Це керівництво поширюється на електроконвектори серії «ОПТИМА+» ряд «Комфорт» ТУ У 29.7-14307771-009:2006 (далі – конвектори).

Конвектори призначені для основного і додаткового обігріву будівель та споруд в побутових та аналогічних умовах.

Конвектори оснащені захистом від перегріву та при перекиданні приладу, електронним термостатом з LED дисплеєм (далі - дисплей) для установки і підтримки бажаної температури в приміщенні, що забезпечує режими роботи:

Антизаморожування – підтримується температура приблизно на рівні +7 °С, змінити її в цьому режимі неможливо;

ЕКОНОМ - підтримується температура мінімум на 1 °С нижче температури КОМФОРТ (за замовчуванням нижче на 3 °С);

КОМФОРТ - вибір температури комфорту за своїм бажанням;

ТАЙМЕР – дозволяє включити або виключити режим КОМФОРТ через заданий проміжок часу в інтервалі від 1 до 24 годин.

Режим роботи - цілодобовий, без нагляду.

При покупці конвектора вимагайте перевірки його працездатності, відповідності комплекту поставки розділу «Комплектність» цього керівництва, відсутності механічних ушкоджень. Перевірте наявність гарантійного і відривного талонів, повноту і правильність їх заповнення. Модель конвектора повинна відповідати даним, зазначеним у гарантійному талоні. Гарантійний талон дійсний тільки при наявності правильно і розбірливо зазначених даних продажу, чітких печаток фірми-продавця.

Зберігайте касовий чек, це керівництво, гарантійний талон і упакування на протязі гарантійного строку експлуатації конвектора. Загублена документація, що додається до конвектора при продажі, не відновлюється.

**ПАМ'ЯТАЙТЕ**, при недотриманні перерахованих вище рекомендацій, при наявності механічних ушкоджень конвектора Ви втрачаєте право на гарантійне обслуговування.

## 2 ТЕХНІЧНІ ДАНІ

Напруга мережі живлення, В	230 ±10;
Частота струму, Гц	50 ±1;
Клас захисту від ураження електричним струмом	II
Ступінь захисту, що забезпечується оболонкою	IP24
Інші технічні дані наведені в таблиці 1	

Таблиця 1

Номінальна споживана потужність, кВт	0,5	1,0	1,5	2,0
Номінальний споживаний струм, А	2,1	4,3	6,5	8,7
Габаритні розміри, мм, не більше (довжина×ширина×висота)	450×120×450	530×120×450	660×120×450	785×120×450

## 3 КОМПЛЕКТНІСТЬ

- електроконвектор	- 1 шт.
- кронштейни (2 шт.) для встановлення конвектора на стіні	- 1 комплект
- керівництво з експлуатації	- 1 примірник
- пакування	- 1 комплект

## 4 ПІДГОТОВКА ДО РОБОТИ

4.1 Розпакуйте конвектор. Збережіть упакування для його подальшого використання в разі демонтажу конвектора для тривалого зберігання.

Після зберігання конвектора або його транспортування при низькій температурі (в разі випадіння роси) перед включенням конвектора його необхідно витримати при кімнатній температурі не менше 2-х годин.

4.2 Перевірте відповідність Вашої електромережі технічним даним конвектора, що наведені в розділі 2 цього керівництва: напругу мережі живлення; здатність захисних пристроїв, електропроводки, розетки для підключення конвектора витримувати струм, споживаний конвектором. При необхідності проконсультуйтеся у продавця або офіційного представника сервісного центру.

4.3 Визначте місце, де буде експлуатуватись конвектор. Не встановлюйте конвектор на протязі, під отворами системи примусової вентиляції, в зоні дії прямих сонячних променів.

4.4 Для стаціонарного встановлення конвектора виконайте на стіні розмітку під кріпильні отвори, керуючись рисунком 1 та таблицею 2. Закріпіть кронштейни для встановлення конвектора будь-яким доступним способом, забезпечивши їх надійне кріплення впродовж всього терміну експлуатації конвектора.

Таблиця 2

Номінальна споживана потужність, кВт	0,5	1,0	1,5	2,0
L, мм	149	230	356	482

Приклад установки конвектора в приміщенні наведений на рисунках 2, 3, 4 (відстані до предметів навколишнього оточення приведені в см).

4.5 Поєднайте прямокутні отвори на задній стінці конвектора з верхніми зачепами кронштейнів (рис. 1) і надіньте конвектор на зачепи.

Потягніть конвектор догори до моменту фіксації нижніх зачепів кронштейнів в отворах нижньої повітрязаборної решітки конвектора.



Рис. 1



Рис. 2

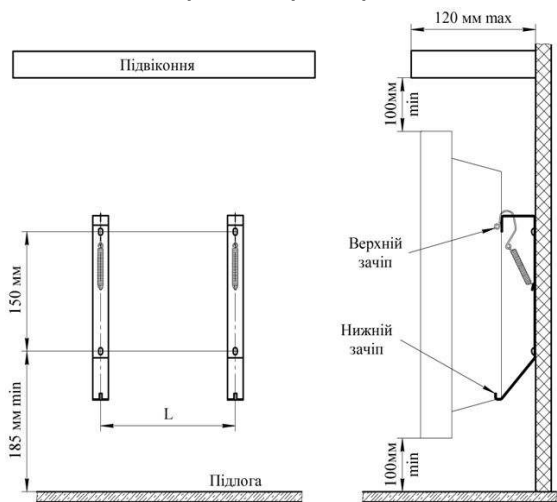

Рис. 3

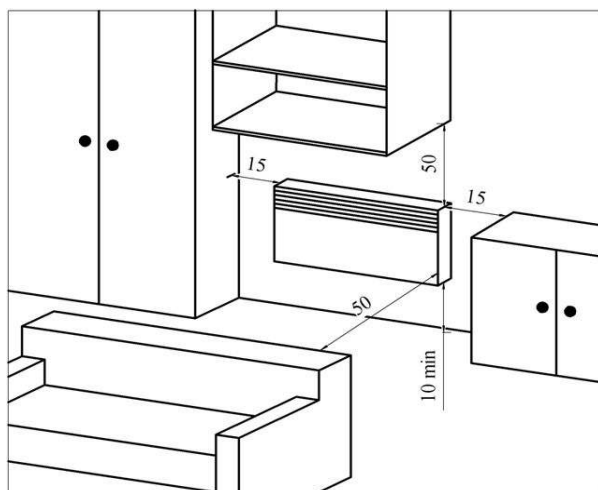

Рис. 4

4.6 Конвектор допускається встановлювати в приміщеннях з підвищеною вологістю – ванних кімнатах, душових, басейнах (рис. 4). При цьому установка конвектора забороняється:

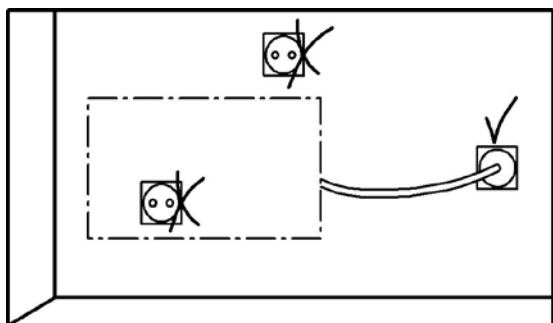
- в зоні 1 ванних кімнат, душових;

- в зоні 2, якщо особа, яка знаходиться у ванні або під душем, зможе дотягнутися до органів керування конвектором чи шнура електроживлення.

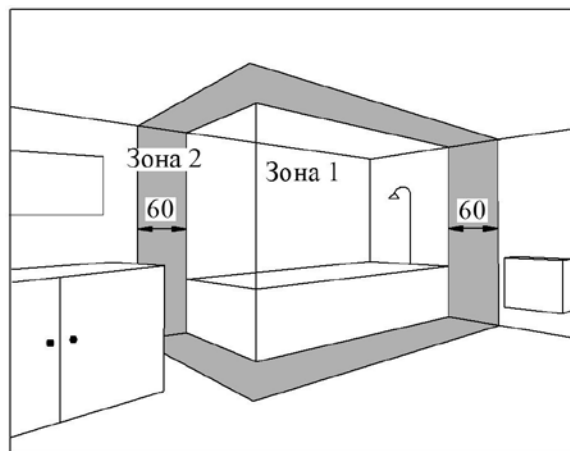
Розетки для підключення конвекторів повинні бути встановлені на відстані не менше 25см від підлоги поза зоною 2.

4.7 Для експлуатації конвектора на підлозі встановіть опори з придбаного окремо комплекту КОП-04 згідно з рисунками 5.1 ... 5.3



Рис. 5.1



Рис. 5.2

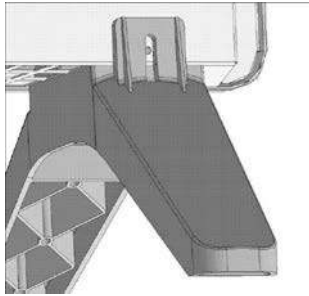

Рис. 5.3

4.8 Розміщення конвектора на опорах в приміщенні аналогічне (див. рис.2), при цьому відстань від задньої стінки конвектора до предметів (меблі, штори й т.п.) повинна бути не менше 15 см.

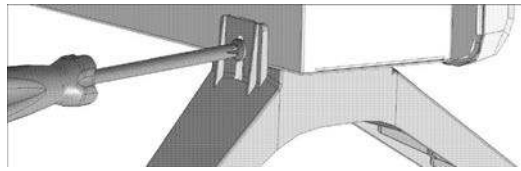
**Увага!** Категорично забороняється включати і експлуатувати конвектор без його закріплення на кронштейнах на стіні або на підлозі без встановлених опор.

Включати й експлуатувати конвектор дозволяється тільки в положенні, вказаному на рис.1 (повітрязабірною решіткою вниз). При першому включенні конвектора можливий запах від випаровування консерваційних матеріалів. Рекомендується провітрити приміщення.

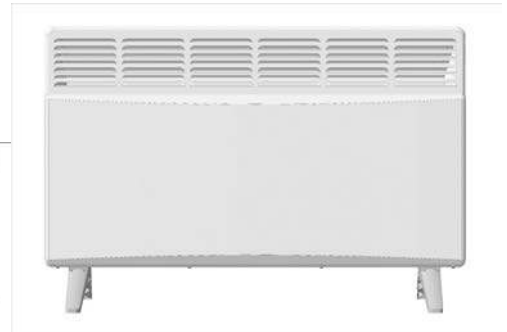
4.9 Вставте вилку шнура електроживлення конвектора в розетку електромережі. На короткий час засвітяться і згаснуть індикатори на панелі управління (рис. 5). Конвектор готовий до роботи.



Рис. 5

## 5 ПОРЯДОК РОБОТИ

### 5.1 Порядок включення та вимкнення конвектора.

Для включення конвектора короткочасно натисніть кнопку  $\triangleright/\text{OFF}$ . На індикаторах і дисплеї панелі керування будуть відображені налаштування робочого режиму, який використовувався останнім.

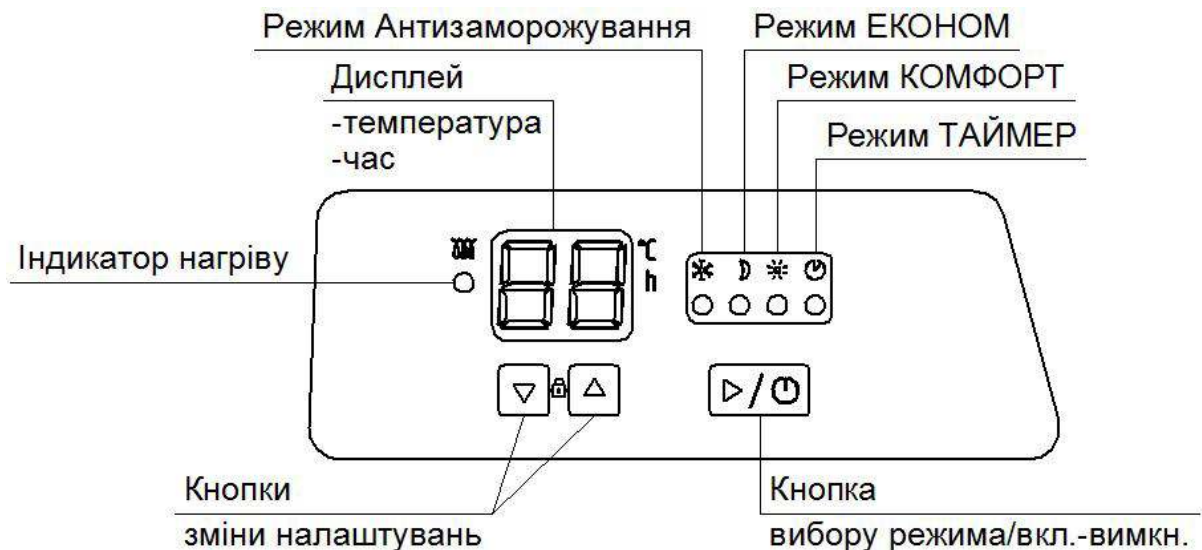
Для вимкнення конвектора натисніть і утримуйте кнопку  $\triangleright/\text{OFF}$  до моменту вимкнення конвектора, індикація на панелі керування згасне.

## 5.2 Вибір режиму роботи конвектора та налаштування параметрів режиму.

Вибір режиму роботи проводиться послідовним короткочасним натисканням кнопки /. При цьому починає світитися відповідний індикатор режиму, а на дисплеї, в миготливому режимі, відображаються параметри налаштування обраного режиму.

### 5.2.1 Регулювання температури в режимі КОМФОРТ.

Цей режим забезпечує підтримання комфортної (бажаної) для Вас температури в приміщенні.

- Натисніть кнопку / декілька раз, поки під піктограмою не засвітиться індикатор. На дисплеї, в миготливому режимі, буде відображена задана температура регулювання. Натисніть кнопку або , під час миготіння індикації дисплея, щоб збільшити або зменшити значення температури регулювання. Діапазон налаштування температур регулювання від 13 °С до 28 °С з кроком 1 °С.

Якщо протягом 5 секунд ніякі кнопки не будуть натиснуті, тоді задана температура регулювання автоматично збережеться, миготлива індикація припиниться, на дисплеї відобразиться температура повітря в приміщенні. Для того, щоб знову активізувати режим налаштування температури регулювання натисніть кнопку /.

- Якщо налаштована температура регулювання буде вище за температури в приміщенні, то засвітиться індикатор нагріву і конвектор почне обігрів приміщення.

Якщо налаштована температура регулювання виявиться нижче за температури в приміщенні, то індикатор нагріву згасне, нагрів припиниться до моменту поки температура в приміщенні не знизиться нижче температури налаштування і, тоді, конвектор знову почне нагрівати приміщення.

### 5.2.2 Регулювання температури в режимі ЕКОНОМ.

Цей режим забезпечує підтримку температури нижче значення, встановленого для комфортного режиму, його бажано встановлювати в нічний час або в разі Вашої відсутності в приміщенні більше 2 годин.

- Натисніть кнопку / декілька раз, поки під піктограмою не засвітиться індикатор. На дисплеї, в миготливому режимі, буде відображена задана температура регулювання. Натисніть кнопку або , під час миготіння індикації дисплея, щоб збільшити або зменшити значення температури регулювання. Діапазон налаштування температур регулювання від 12 °С до температури режиму КОМФОРТ мінус 1 °С.

- Якщо налаштувати температуру регулювання в режимі КОМФОРТ нижче налаштування в режимі ЕКОНОМ, тоді налаштування температури регулювання в режимі ЕКОНОМ автоматично знизиться на 1 °С нижче ніж нове налаштування режиму КОМФОРТ.

### 5.2.3 Включення захисту від заморожування приміщення.

Цей режим дозволяє підтримувати в приміщенні температуру навколо 7 °С для запобігання замерзання, використовується у випадку вашої відсутності у приміщенні на протязі тривалого часу (зазвичай більше 24 годин).

- Натисніть кнопку / декілька раз, поки під піктограмою не засвітиться індикатор. На дисплеї, в миготливому режимі, буде відображена температура регулювання 7 °С. Змінити налаштування температури в цьому режимі неможливо.



Якщо протягом 5 секунд ніякі кнопки не будуть натиснуті, тоді на дисплеї відобразиться температура повітря в приміщенні.

### 5.2.4 Режим ТАЙМЕР.







У режимі ТАЙМЕР встановлюється затримка на включення або відключення режиму КОМФОРТ конвектора.

У режимі затримки на включення (індикація On на дисплеї в налаштуваннях таймера) конвектор включається в режимі КОМФОРТ через період часу, від 1 до 24 годин, який налаштовує користувач.

У режимі затримки на відключення (індикація Of на дисплеї в налаштуваннях таймера) конвектор працює в режимі КОМФОРТ до закінчення періоду часу, від 1 до 24 годин, який налаштовує користувач.

При роботі конвектора в режимі ТАЙМЕР існує можливість змінити такі налаштування: температура регулювання для режиму КОМФОРТ, режим таймера On або Off, період часу затримки. Для входу в режим зміни відповідних налаштувань необхідно послідовно натискати кнопку . При цьому на дисплеї, в миготливому режимі, відображається відповідне налаштування. Щоб змінити налаштування натискають на кнопки  або .

Четверте натискання кнопки  переводить конвектор з режиму ТАЙМЕР в режим захисту від заморожування приміщення.

- Натисніть кнопку  декілька раз, поки під піктограмою  не засвітиться індикатор. На дисплеї, в миготливому режимі, буде відображено останнє налаштування таймера On чи Of. Налаштування можна змінити, натискаючи на кнопки  або . Після зміни цього налаштування, натисніть кнопку , щоб перейти до налаштування часу затримки. Встановіть час затримки в годинах, натискаючи на кнопки  або .

Якщо протягом 5 секунд ніякі кнопки не будуть натиснуті, то дисплей перейде в режим почергового відображення, з періодом 3 секунди, температури в приміщенні і часу затримки, який залишився.



#### Примітки:



1. У режимі ТАЙМЕР Of індикатор КОМФОРТ включений, а індикатор нагріву відображає роботу нагрівача конвектора. У режимі ТАЙМЕР On індикатор КОМФОРТ і індикатор нагріву не включаються.

2. Якщо вимкнути конвектор, який працює в режимі ТАЙМЕР Of (п. 6.2.4), а потім знову включити, тоді конвектор виходить з режиму ТАЙМЕР і переходить в режим КОМФОРТ.

#### 5.2.5 Функція блокування управління.





Блокування клавіатури призначене для того, щоб через випадкове натискання або діти не могли змінити налаштування конвектора.

- Натисніть одночасно кнопки  і  та утримуйте їх до моменту, коли на дисплеї з'явиться індикація Lo (замок). Функції управління при цьому блокуються.

Щоб дезактивувати функцію повторіть одночасне натискання кнопок  і  до моменту, коли згасне індикація замка.

#### 5.2.6 Калібрування показань температури в приміщенні.

В конвекторі немає виносного датчика температури, тому показання на дисплеї відображають температуру в ближній зоні конвектора. Функція калібрування дозволяє відкоригувати показання на дисплеї у відповідність фактичної температури в приміщенні.

- Натисніть одночасно кнопки ,  і  до появи на дисплеї поточного значення зсуву (заводське налаштування 0 °C). Натисніть кнопку  або  для зміни зсуву в діапазоні від -3 °C до +3 °C. Вихід з режиму калібрування, зі збереженням нового значення зсуву, відбувається автоматично через 5 секунд без натискання кнопок.

#### 5.3 Відключення конвектора.

Натисніть і утримуйте кнопку  до моменту вимкнення конвектора, індикація при цьому згасне.

Вийміть вилку шнура живлення конвектора з розетки електромережі.

#### 5.4 Демонтаж конвектора

Відключіть конвектор від електромережі згідно п. 5.3 цього керівництва.

Потягніть конвектор вгору до виходу нижніх зачепів кронштейнів з отворів повітрязабірної решітки конвектора, потім потягніть конвектор вниз і зніміть його з верхніх зачепів кронштейнів.

#### 5.5 Деякі рекомендації, корисні при виборі моделей конвекторів і їх експлуатації.

Вибір номінальної потужності конвекторів при їхньому використанні в якості основного джерела обігріву необхідно робити виходячи з розрахунку 100 Вт на 1 м<sup>2</sup> площі (для приміщень із нормальною ізоляцією, висотою стін не більше 3 м).

В інших випадках вибір потужності конвекторів повинен проводитися кваліфікованим фахівцем з розрахунком фактичних теплових втрат конкретного приміщення.

З метою зниження витрат на електроенергію:

- вчасно відстежуйте досягнення в приміщенні бажаної температури;



- виключайте конвектор при провітрюванні приміщення;
- у випадку Вашої відсутності в приміщенні менше 2-х годин – не змінюйте налаштування термостата, а якщо ні, то (відсутність більше 24 годин) – переведіть термостат в режим Антизаморожування ❄️;
- якщо в приміщенні встановлено кілька конвекторів – синхронізуйте їх роботу встановленням однакових режимів.

## 6 ТЕХНІЧНЕ ОБСЛУГОВУВАННЯ

Не рідше одного разу на місяць очищайте повітрязабірну й повітрявипускную решітку конвектора від пилу за допомогою щітки й пилососа. Корпус конвектора очищайте вологою ганчіркою. Не використовуйте для чищення абразивні й агресивні матеріали, які можуть зашкодити покриттю конвектора.

При експлуатації конвектора в сильно забрудненій атмосфері на повітрязабірній (повітрявипускній) решітці можуть з'явитися плями. На такі поверхневі забруднення не поширюється гарантія і їх поява не є підставою для заміни конвектора.

## 7 УМОВИ ТРАНСПОРТУВАННЯ ТА ЗБЕРІГАННЯ

7.1 Конвектори в упаковці виробника можуть транспортуватися всіма видами критих транспортних засобів, які забезпечують їх захист від атмосферних опадів та механічних пошкоджень, у відповідності з правилами перевезення вантажу, діючими на транспорті даного виду. Транспортування допускається при температурі від плюс 50 °С до мінус 50 °С і відносній вологості повітря не більше 80%, відповідно до маніпуляційних знаків на упаковці і з виключенням ударів і переміщень усередині транспортного засобу.

7.2 Конвектори повинні зберігатися в упаковці виробника в сухих опалювальних приміщеннях при температурі від +5 °С до +40 °С і відносній вологості повітря не більше 80%. Не допускається зберігання конвекторів в приміщеннях разом з рідинами і речовинами, випари яких можуть спричинити корозію елементів конструкції.

## 9 ПРАВИЛА УТИЛІЗАЦІЇ

Виріб не містить матеріали, які вимагають спеціальних технологій утилізації.

При виводі з експлуатації, виріб підлягає розбиранню з наступним сортуванням лома по групах на кольорові, чорні метали й неметали і їх утилізації відповідно до норм, правил і способами, що діють у місці утилізації.

Виріб не містить дорогоцінних металів.



## 10 СВДОЦТВО ПРО ПРИЙМАННЯ ТА ПРОДАЖ

Електроконвектор «ТЕРМІЯ» ЕВНА- /230С2К(мби) відповідає  
(умовне позначення)  
вимогам ТУ У 29.7-14307771-009:2006.

Дата випуску вказана на виробі

Продано \_\_\_\_\_ Дата продажу \_\_\_\_\_  
(назва підприємства торгівлі)

Перевірений, без механічних ушкоджень, упакований товар отримав.

Прийнятність гарантійних зобов'язань підтверджую \_\_\_\_\_  
(підпис покупця)

Вироби відповідають вимогам Технічного регламенту з електромагнітної сумісності обладнання (затвердженому постановою Кабінету Міністрів України від 16 грудня 2015 р. № 1077), Технічному регламенту безпеки низьковольтного електричного обладнання (затвердженому постановою Кабінету Міністрів України від 16 грудня 2015 р. № 1067), Технічному регламенту обмеження використання деяких небезпечних речовин в електричному та електронному обладнанні (затвердженому постановою Кабінету Міністрів України від 10 березня 2017 р. № 139).

## **11 ГАРАНТІЇ ВИРОБНИКА**

11.1 Гарантійний термін експлуатації - 2 роки з дати продажу.

11.2 Виробник гарантує відповідність виробу вимогам безпеки та електромагнітної сумісності протягом терміну служби (не менше 10 років) при обов'язковому дотриманні споживачем вимог цього керівництва.

На протязі гарантійного терміну експлуатації, в разі виявлення істотних недоліків, які виникли за вини виробника, споживач має право на безкоштовний ремонт, заміну товару або повернення його вартості згідно з вимогами закону «Про захист прав споживачів».

Умови гарантійного обслуговування:

Гарантійний ремонт поширюється на виробничі дефекти, що виявлені в період гарантійного строку.

Умовою безкоштовного гарантійного обслуговування виробу є дотримання споживачем правил монтажу і експлуатації, перерахованих в цьому керівництві.

Гарантійний ремонт здійснюється при:

- наданні в чистому вигляді неушкодженого виробу в упаковці;
- пред'явленні заповненого належним чином гарантійного талона.

Умови гарантії не передбачають чищення та профілактику виробу. Ці роботи виконуються за додаткову плату.

Не підлягають гарантійному ремонту:

- вироби за наявності пошкоджень, що виникли внаслідок дії зовнішніх чинників, зокрема, перепадами напруги, блискавкою, пожежею, водою, недбалістю і іншими чинниками, які не підлягають контролю з боку виробника виробу;
- вироби, що вийшли з ладу при неправильному підключенні до мережі живлення, а також внаслідок відхилення від норм параметрів електромережі (аварії);
- виробу із слідами несанкціонованого розкриття, ремонту або внесення змін в конструкцію;
- в разі використання виробу не за призначенням;
- в разі порушень споживачем вимог цього керівництва.

Гарантійний ремонт проводиться в сервісних центрах, що вказані у вкладиші до цього керівництва, або на підприємстві-виробнику.

Адреса підприємства-виробника:

ПрАТ «Вінницький завод «Маяк», Хмельницьке шосе, 105, м. Вінниця 21029, Україна

тел. (0432) 55-17-00, 55-17-17

тел. сервісної служби: (0432) 55-37-05, 55-17-64, факс (0432) 51-15-42

<http://www.termia.com.ua>

**ВНИМАНИЕ!** Перед установкой и началом эксплуатации изделия внимательно ознакомьтесь с настоящим «Руководством по эксплуатации» (далее - руководство). В связи с постоянной работой по совершенствованию изделия в конструкцию могут быть внесены изменения, не отраженные в данном руководстве, без снижения потребительских свойств изделия.

## **ТРЕБОВАНИЯ БЕЗОПАСНОСТИ**

Перед подключением конвектора к розетке электросети обязательно визуально проверьте шнур электропитания и сам конвектор на наличие механических повреждений. При наличии повреждений обратитесь в сервисный центр для их устранения. До устранения повреждений подключать конвектор к электросети запрещено.

Отключайте конвектор от розетки электросети во время его технического обслуживания и влажной уборки помещения около конвектора, установленного на полу. Отключайте конвектор от розетки электросети, взявшись за вилку шнура электропитания.

Конвекторы должны быть установлены таким образом, чтобы органы управления были недоступны лицам, принимающим ванну, находящимся под душем, в бассейне.

Не допускайте попадания посторонних предметов или бумаги внутрь конвектора.

Не используйте конвектор не по назначению (конвектор не предназначен для эксплуатации вне помещений).

Не эксплуатируйте конвектор с повреждённым шнуром электропитания. Следите за тем, чтобы шнур электропитания не касался нагретых поверхностей конвектора.

Во избежание ожогов не прикасайтесь обнажённой кожей к воздуховыпускной решётке и поверхностям вблизи неё во время работы конвектора.

**ВНИМАНИЕ!** В случае повреждения шнура электропитания его замену, чтобы исключить опасность, должен производить изготовитель, сервисная служба или аналогичный квалифицированный персонал.

Прибор не предназначен для использования лицами (включая детей) с пониженными физическими, сенсорными или умственными способностями или при отсутствии у них

жизненного опыта или знаний, если они не находятся под контролем или не проинструктированы об использовании прибора лицом, ответственным за их безопасность.

Дети должны находиться под присмотром для недопущения игры с прибором.

Дети до 3 лет не должны приближаться к этому прибору, за исключением тех случаев, когда они находятся под постоянным присмотром. Дети в возрасте от 3 до 8 лет могут только включать или отключать прибор при условии, что прибор был помещен или установлен в предусмотренное для него нормальное рабочее положение и что дети находятся под присмотром или получили инструкции относительно безопасного использования прибора, и понимают опасности, которые могут возникнуть при использовании прибора. Дети в возрасте от 3 до 8 лет не должны подключать прибор к сети электропитания (штепсельной розетке), регулировать и чистить прибор или выполнять работы по техническому обслуживанию, которые выполняет пользователь.



**ПРЕДУПРЕЖДЕНИЕ!** Во избежание перегрева не накрывайте конвектор

**ВНИМАНИЕ!** Части этого изделия могут становиться горячими и обжечь. Обратите особое внимание на присутствие детей, а также лиц без опыта или с ограниченными физическими или умственными способностями.

### **ЗАПРЕЩАЕТСЯ:**

- Перекрывать частично или полностью, засорять вентиляционные отверстия в решетках конвектора;
- Размещать конвектор непосредственно под штепсельной розеткой;
- Располагать рядом с конвектором легковоспламеняющиеся вещества и предметы;
- Использовать конвекторы в непосредственной близости от ванной, душа или плавательного бассейна;
- Прикасаться к вилке шнура электропитания и к самому конвектору мокрыми руками.

## 1 ОБЩИЕ УКАЗАНИЯ

Настоящее руководство распространяется на электроконвекторы серии «ОПТИМА+» ряд «Комфорт» ТУ У 29.7-14307771-009:2006 (далее - конвекторы).

Конвекторы предназначены для основного и дополнительного обогрева зданий и сооружений в бытовых или аналогичных условиях.

Конвекторы оснащены защитой от перегрева и при опрокидывании прибора, электронным термостатом с LED дисплеем (далее - дисплей) для установки и поддержания желаемой температуры в помещении и обеспечивающим режимы работы:

Антизамораживания – поддерживается температура приблизительно на уровне +7 °С, изменить ее в этом режиме невозможно;

ЕКОНОМ - поддерживается температура минимум на 1 °С ниже температуры КОМФОРТ (по умолчанию ниже на 3 °С);

КОМФОРТ - выбор температуры комфорта по своему желанию;

ТАЙМЕР – позволяет включить или выключить КОМФОРТ через заданный промежуток времени в интервале от 1 до 24 часов.

Режим работы – круглосуточный, без надзора.

При покупке конвектора требуйте проверки его работоспособности, соответствия комплекта поставки разделу 3 настоящего руководства, отсутствия механических повреждений. Модель конвектора должна соответствовать данным, указанным в гарантийном талоне. Проверьте полноту и правильность заполнения гарантийного и отрывного талонов, наличие чётких печатей продавца.

После заполнения гарантийного талона запрещается вносить в него какие-либо исправления, дополнения, удалять и переписывать данные, внесённые продавцом.

Сохраняйте кассовый чек, настоящее руководство, гарантийный талон и упаковку в течение гарантийного срока эксплуатации конвектора. Утерянная документация, прилагаемая к конвектору при продаже, не возобновляется.

**ПОМНИТЕ**, при несоблюдении вышеперечисленных рекомендаций, при наличии механических повреждений, Вы теряете право на гарантийное обслуживание.

## 2 ТЕХНИЧЕСКИЕ ДАННЫЕ

Напряжение питающей электросети, В 230±10;

Частота тока, Гц 50 ± 1;

Класс защиты от поражения электрическим током II

Степень защиты, обеспечиваемая оболочкой IP24

Остальные технические данные приведены в таблице 1

Таблица 1

Номинальная потребляемая мощность, кВт	0,5	1,0	1,5	2,0
Номинальный потребляемый ток, А	2,1	4,3	6,5	8,7
Габаритные размеры, мм, не более (длина×ширина×высота)	450×120×450	530×120×450	660×120×450	785×120×450

## 3 КОМПЛЕКТНОСТЬ

- электроконвектор - 1 шт.
- кронштейны (2 шт.) для установки конвектора на стене - 1 комплект
- руководство по эксплуатации - 1 экземпляр
- упаковка - 1 комплект

## 4 ПОДГОТОВКА К РАБОТЕ

4.1 Извлеките конвектор из упаковки. Сохраните упаковку для ее дальнейшего использования в случае демонтажа конвектора для длительного хранения. После хранения конвектора или его транспортирования при низкой температуре (в случае выпадения росы), перед включением конвектора его необходимо выдержать при комнатной температуре не менее 2-х часов.

4.2 Определите место, где будет эксплуатироваться конвектор. Не устанавливайте конвектор на сквозняке, под отверстиями системы принудительной вентиляции, в зоне действия прямых солнечных лучей.

4.3 Проверьте соответствие Вашей электросети техническим данным конвектора, приведённым в разделе 2 настоящего руководства: напряжение питающей электросети; способность защитных устройств, электропроводки, розетки для подключения конвектора выдерживать ток, потребляемый конвектором. При необходимости проконсультируйтесь у продавца или у официального представителя соответствующего сервисного центра.

4.4 Для установки конвектора выполните на стене разметку под крепёжные отверстия (см. рис.1, табл.2) и закрепите кронштейны для установки конвектора, любым доступным способом, обеспечив надёжное крепление конвектора в течении всего срока эксплуатации.

Таблица 2

Номинальная потребляемая мощность, кВт	0,5	1,0	1,5	2,0
L, мм	149	230	356	482



Рис. 1



Рис. 2

Пример установки конвектора в помещении приведён на рисунках 2, 3, 4 (расстояния до предметов окружающей обстановки даны в см).

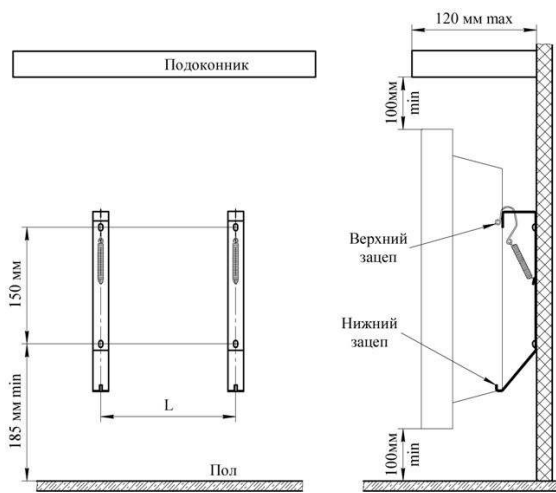

Рис. 3

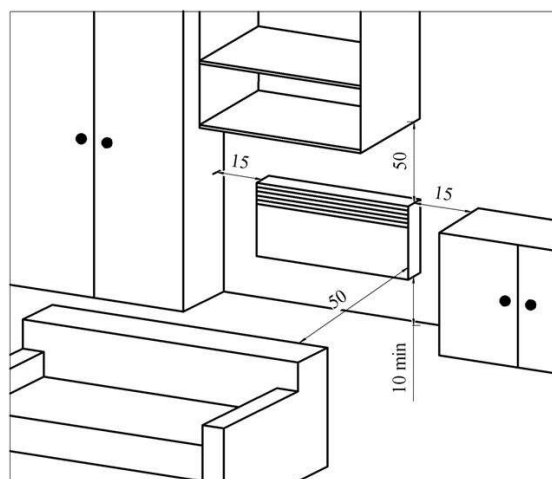

Рис. 4

4.5 Совместите прямоугольные отверстия на задней стенке конвектора с верхними зацепами кронштейнов (рис. 1) и наденьте конвектор на зацепы.

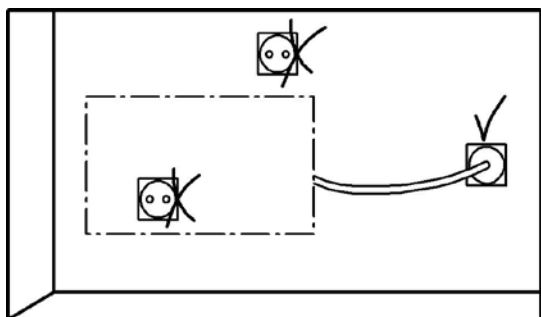
Потяните конвектор вверх до момента фиксации нижних зацепов кронштейнов в отверстиях нижней воздухозаборной решётки конвектора.

4.6 Конвекторы допускается устанавливать в ваннах комнатах, душевых, бассейнах (см. рис. 4). При этом установка конвектора запрещается:

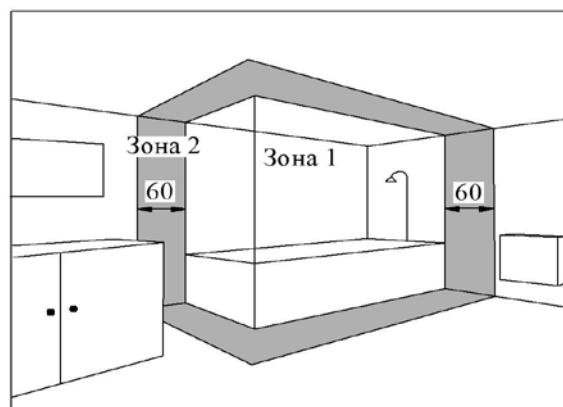
в зоне 1 ваннах комнат, душевых и т.п.;

в зоне 2, если человек, находясь в ванной, под душем, в бассейне сможет дотянуться до конвектора или шнура электропитания.

Розетки для подключения конвекторов должны быть установлены на расстоянии не менее 25см от пола вне зоны 2.

4.7 Для эксплуатации конвектора на полу, установите опоры из приобретенного отдельно комплекта КОП-04 в соответствии с рисунками 5.1 ... 5.3.



Рис. 5.1



Рис. 5.2

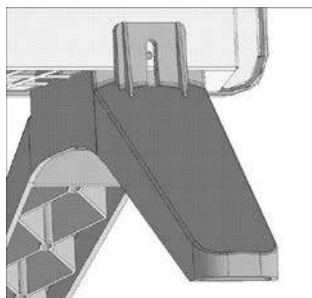

Рис. 5.3

4.8 Размещение конвектора на опорах в помещении аналогично (см. рис. 2), при этом расстояние от задней стенки конвектора до предметов (мебель, шторы и т.п.) должно быть не менее 15 см.

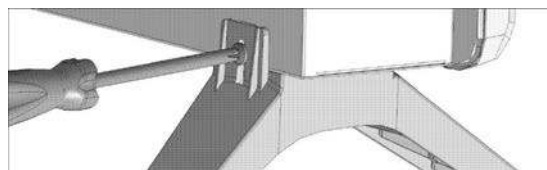
**Внимание!** Категорически запрещается включать и эксплуатировать конвектор без его закрепления на кронштейнах на стене или без установленных опор на полу.

Включать и эксплуатировать конвектор допускается только в вертикальном положении воздухозаборной решёткой вниз. При первом включении конвектора возможен запах от испарения консервационных материалов. Рекомендуется проветрить помещение.

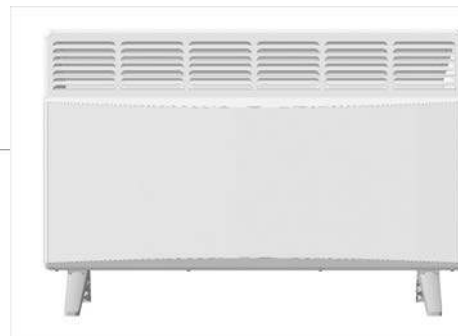
4.9 Вставьте вилку шнура электропитания конвектора в розетку электросети. Кратковременно засветятся и погаснут индикаторы на панели управления (рис. 5). Конвектор готов к работе.



Рис. 5

## 5 ПОРЯДОК РАБОТЫ

### 5.1 Порядок включения и выключения конвектора.

Для включения конвектора кратковременно нажмите на кнопку  $\triangleright/\text{O}$ . На индикаторах и дисплее панели управления отобразится последний использованный режим работы.

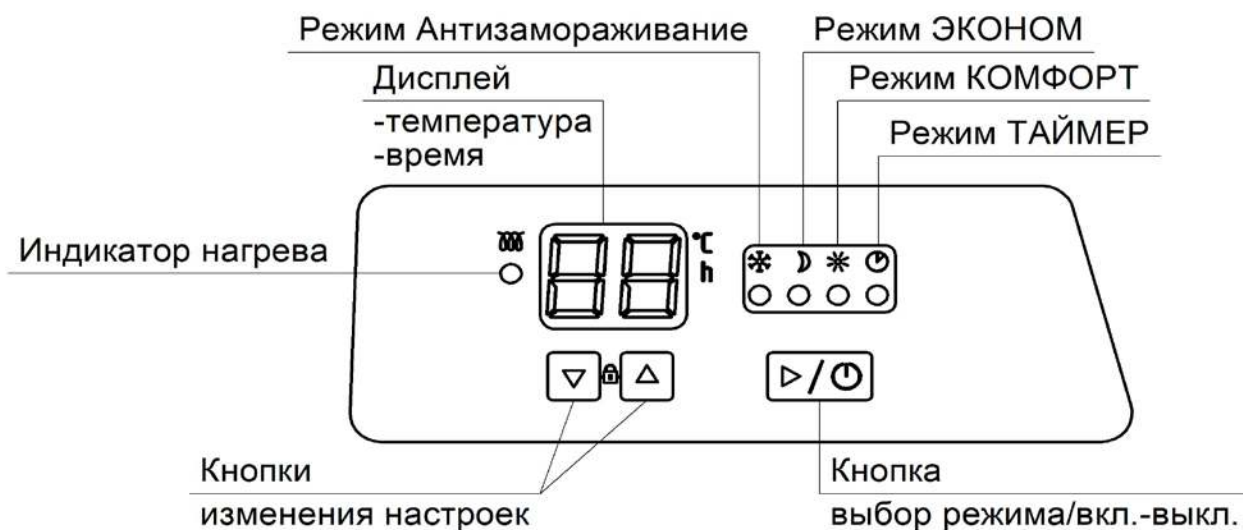
Для выключения конвектора нажмите и удерживайте кнопку  $\triangleright/\text{O}$  до момента выключения конвектора, индикация при этом погаснет.





### 5.2 Выбор режима работы конвектора и настройка параметров режима.

Выбор режима работы производится последовательным кратковременным нажатием кнопки  $\triangleright/\text{O}$ . При этом включается соответствующий индикатор режима, а на дисплее, в мигающем режиме, отображаются параметры настройки выбранного режима.

Если в течение 5 секунд никакие кнопки не будут нажаты, то заданный параметр регулирования автоматически сохранится, мигающая индикация прекратится, на дисплее будет высвечиваться температура воздуха в помещении. Чтобы вновь активизировать режим настройки необходимо нажать кнопку  $\triangleright/\text{O}$ .

### 5.2.1 Регулирование температуры в режиме КОМФОРТ.

Этот режим обеспечивает поддержание комфортной (желаемой) для Вас температуры в помещении.





- Нажмите кнопку  несколько раз до тех пор, пока под пиктограммой  не загорится индикатор. На дисплее, в мигающем режиме, отобразится заданная температура регулирования. Нажмите кнопку  или , во время мигания индикации дисплея, чтобы увеличить или уменьшить значение температуры регулирования. Диапазон настройки температур регулирования от 13 °С до 28 °С с шагом 1 °С.

- Если настроенная температура регулирования будет выше температуры в помещении, то засветится индикатор нагрева и конвектор начнет обогрев помещения.

Если настроенная температура регулирования окажется ниже температуры в помещении, то индикатор нагрева погаснет, нагрев прекратится до момента пока температура в помещении не опустится ниже температуры настройки и, тогда, конвектор вновь начнет нагревать помещение.

### 5.2.2 Регулирование температуры в режиме ЭКОНОМ.



Этот режим обеспечивает поддержание температуры ниже значения, установленного для комфортного режима, его рекомендуется использовать в ночное время или в случае Вашего отсутствия в помещении более 2 часов.

- Нажмите кнопку  несколько раз до тех пор, пока под пиктограммой  не загорится индикатор. На дисплее, в мигающем режиме, отобразится заданная температура регулирования. Нажмите кнопку  или , во время мигания индикации дисплея, чтобы увеличить или уменьшить значение температуры регулирования. Диапазон настройки температур регулирования в режиме ЭКОНОМ от 12 °С до температуры режима КОМФОРТ минус 1 °С.





- Если установить настройку температуры регулирования в режиме КОМФОРТ ниже настройки режима ЭКОНОМ, то настройка температуры регулирования режима ЭКОНОМ автоматически снизится на 1 °С ниже по отношению к новой настройке режима КОМФОРТ.

### 5.2.3 Включение защиты от замораживания помещения.

Этот режим позволяет поддерживать в помещении температуру около 7 °С для предотвращения замерзания, используется в случае ухода из дома на продолжительное время (обычно более 24 часов).







- Нажмите кнопку  несколько раз до тех пор, пока под пиктограммой  не загорится индикатор. На дисплее, в мигающем режиме, отобразится температура регулирования 7 °С. Изменить настройку температуры в этом режиме нельзя.

### 5.2.4 Режим ТАЙМЕР.

В режиме Таймер устанавливается задержка на включение или отключение режима КОМФОРТ конвектора. При работе конвектора в режиме ТАЙМЕР существует возможность изменения следующих настроек: температуры регулирования для режима КОМФОРТ, режима таймера On или Off, периода времени задержки. Для входа в режим изменения соответствующих настроек необходимо последовательно нажимать кнопку . При этом на дисплее, в мигающем режиме индицируется соответствующая настройка. Для изменения настройки нажмите на кнопки  или . Четвертое нажатие кнопки  переводит конвектор из режима ТАЙМЕР в режим защиты от замораживания помещения.

В режиме задержки на включение (индикация On на дисплее в настройках таймера) конвектор включается в режиме КОМФОРТ через, заданный пользователем, период времени от 1 до 24 часов.

В режиме задержки на отключение (индикация Of на дисплее в настройках таймера) конвектор работает в режиме КОМФОРТ до истечения, заданного пользователем, периода времени от 1 до 24 часов.

- Нажмите кнопку  несколько раз до тех пор, пока под пиктограммой  не загорится индикатор. На дисплее, в мигающем режиме, отобразится последняя настройка таймера On или Of. Настройку можно изменить, нажимая на кнопки  или . После выбора этой настройки, нажмите кнопку , чтобы перейти к настройке времени задержки. Установите время задержки в часах, нажимая на кнопки  или .



#### Примечания:

1. В режиме ТАЙМЕР Of индикатор КОМФОРТ включен, а индикатор нагрева отображает работу нагревателя конвектора. В режиме ТАЙМЕР On индикатор КОМФОРТ и индикатор нагрева не включаются.

2. При выключении конвектора в режиме ТАЙМЕР Of (п. 6.2.4), и последующем включении, конвектор выходит из режима ТАЙМЕР и переходит в режим КОМФОРТ.

#### 5.2.5 Функция блокирования управления.

Функция блокировки клавиатуры предназначена для того, чтобы случайные нажатия или дети не могли изменить настройки конвектора.

● Нажмите одновременно кнопки ▲и▼ и удерживайте их до момента, когда на дисплее отобразится индикация Lo (замок). Функции управления при этом блокируются.

Чтобы дезактивировать функцию повторите одновременное нажатие кнопок ▲и▼до момента, когда погаснет индикация замка.

#### 5.2.6 Калибровка показаний температуры в помещении.

Так как в конвекторе нет выносного датчика температуры, то показания на дисплее отображают температуру в ближней зоне конвектора. Функция калибровки позволяет откорректировать показания на дисплее в соответствии фактической температуре в помещении.

● Нажмите одновременно кнопки ▲,▼ и ▷/⊙ до появления на дисплее текущего значения смещения (заводская установка 0 °С). Нажмите кнопку ▲или▼ для изменения смещения в диапазоне от -3 °С до +3 °С. Выход из режима калибровки, с сохранением нового значения смещения, происходит автоматически спустя 5 секунд без нажатия кнопок.

### 5.3 Отключение конвектора

Нажмите и удерживайте кнопку ▷/⊙ до момента выключения конвектора, индикация при этом погаснет.

Выньте вилку шнура питания конвектора из розетки электросети.

### 5.4 Демонтаж конвектора

Отключите конвектор от электросети согласно п. 5.3 настоящего руководства.

Потяните конвектор вверх до выхода нижних зацепов кронштейнов из отверстий воздухозаборной решётки конвектора, затем потяните конвектор вниз и снимите его с верхних зацепов кронштейнов.

### 5.5 Некоторые рекомендации, полезные при выборе мощности конвекторов и их эксплуатации.

Выбор мощности конвекторов при их использовании в качестве основного источника обогрева необходимо производить, исходя из расчёта 100 Вт на 1 м<sup>2</sup> площади (для помещений с нормальной изоляцией, высотой стен не более 3 м). В других случаях выбор мощности конвекторов должен производиться квалифицированным специалистом с учётом фактических тепловых потерь конкретного помещения.

## 6 ТЕХНИЧЕСКОЕ ОБСЛУЖИВАНИЕ

Не реже одного раза в месяц очищайте решётки конвектора от пыли при помощи щётки и пылесоса, корпус протирайте влажной тряпкой.

Не используйте для чистки абразивные и агрессивные материалы.

При эксплуатации конвектора в сильно загрязнённой атмосфере на воздухозаборной (воздуховыпускной) решётке могут появиться пятна. На такие поверхностные загрязнения не распространяются гарантии, а их появление не является основанием для замены конвектора.

## 7 УСЛОВИЯ ТРАНСПОРТИРОВАНИЯ И ХРАНЕНИЯ

7.1 Конвекторы в упаковке изготовителя могут транспортироваться всеми видами крытых транспортных средств, которые обеспечивают их защиту от атмосферных осадков и механических повреждений, в соответствии с правилами перевозок грузов, действующими на транспорте данного вида. Транспортирование допускается при температуре от плюс 50 °С до минус 50 °С и относительной влажности воздуха не более

80%, в соответствии с манипуляционными знаками на упаковке и с исключением ударов и перемещений внутри транспортного средства.

7.2 Конвекторы должны храниться в упаковке изготовителя в сухих отапливаемых помещениях при температуре от +5 °С до +40 °С и относительной влажности воздуха не более 80%. Не допускается хранение конвекторов в помещениях совместно с жидкостями и веществами, испарения которых могут вызвать коррозию элементов конструкции и повреждение изоляции проводников.

## 8 ПРАВИЛА УТИЛИЗАЦИИ

Изделие не содержит материалов, требующих специальных технологий утилизации. Изделие не содержит драгоценных металлов.

При выводе из эксплуатации, изделие подлежит разборке с последующей сортировкой лома по группам на цветные, чёрные металлы и неметаллы, и их утилизации в соответствии с нормами, правилами и способами, действующими в местах утилизации.



## 9 ГАРАНТИИ ИЗГОТОВИТЕЛЯ

9.1 Гарантийный срок эксплуатации - 2 года от даты продажи.

9.2 Изготовитель гарантирует соответствие изделия требованиям безопасности и электромагнитной совместимости в течение срока службы (не менее 10 лет) при обязательном соблюдении потребителем требований этого руководства.

В течение гарантийного срока эксплуатации, в случае выявления существенных недостатков, которые возникли по вине изготовителя, потребитель имеет право на бесплатный ремонт, замену товара или возвращение его стоимости согласно требованиям закона «О защите прав потребителей».

Условия бесплатного гарантийного обслуживания:

- соблюдение потребителем правил монтажа, эксплуатации и требований, перечисленных в данном руководстве.

- производственные дефекты, обнаруженные в период гарантийного срока.

Гарантийный ремонт осуществляется при предоставлении в чистом виде неповрежденного изделия в упаковке и заполненных должным образом гарантийных талонов. Условия гарантии не предусматривают чистку и профилактику изделия. Эти работы выполняются за дополнительную плату.

Не подлежит гарантийному ремонту изделие:

- при наличии повреждений, вызванных внешними факторами, в частности, перепадами напряжения, молнией, пожаром, водой, небрежностью и другими факторами, которые не подлежат контролю со стороны изготовителя изделия;

- вышедшее из строя при неправильном подключении к электрической сети, а также из-за отклонения от норм параметров электрической сети (аварии);

- со следами несанкционированного вскрытия, ремонта или внесения изменений в конструкцию;

- в случае использования его не по назначению;

- нарушений потребителем требований настоящего руководства.

Гарантийный ремонт производится в сервисных центрах, указанных во вкладыше к данному руководству, или на предприятии-изготовителе.

Адрес предприятия-изготовителя:

ЧАО «Винницкий завод «Маяк», Хмельницкое шоссе, 105, г. Винница, 21029, Украина

тел. +38 (0432) 55-17-00, 55-17-17

тел. сервисной службы: +38 (0432) 55-37-05, 55-17-64

<http://www.termia.com.ua>