

Сумісні з / Compatible with
ECH/AGI-2000; ECH/AGI-2500

250 mm

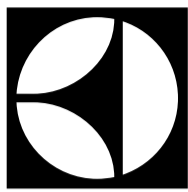

Electrolux

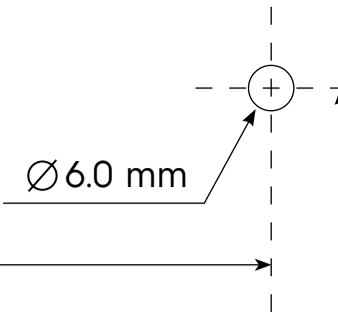

190 mm

Монтажний шаблон для електричного конвектора Air Gate Digital Inverter

Mounting Template for Electrolux Air Gate Digital Inverter electric convector

Прикладіть даний монтажний шаблон до стіни і відзначте положення отворів для свердління

Attach this mounting template to the wall and mark the holes for drilling

Лінія встановлення рівня

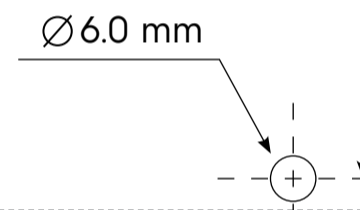
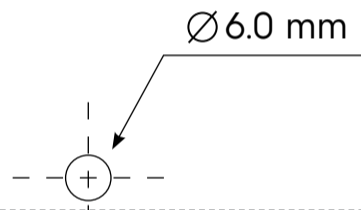
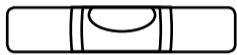

П.І.Б. покупця:

Адреса:

Телефон:

Код замовлення:

Дата ремонту:

Сервіс Центр:

Майстер:

П.І.Б. покупця:

Адреса:

Телефон:

Код замовлення:

Дата ремонту:

Сервіс Центр:

Майстер:

Ця ГАРАНТІЯ НЕ НАДАЄТЬСЯ У ВИПАДКАХ:

- якщо буде повністю / частково змінений, стертий, видалений або нерозбірливий серійний номер виробу;
- використання виробу не за його прямим призначенням, не у відповідності з його Інструкцією по експлуатації, в тому числі, експлуатацією виробу з перевантаженням або спільно з допоміжним обладнанням, що не рекомендоване Продавцем (виробником);
- наявності на виробі механічних пошкоджень (відколів, тріщин, і т. п.), впливів на виріб надмірної сили, хімічно агресивних речовин, високих температур, підвищеної вологості/запиленості, концентрованих парів, якщо що-небудь з перерахованого стало причиною несправності виробу;
- ремонту / налагодження / інсталяції / адаптації / пуску в експлуатацію виробу не уповноваженими на те організаціями / особами;
- стихійних лих (пожежа, повінь і т. п.) та інших причин, що знаходяться поза контролем Продавця (виробника) і Покупця, які заподіяли шкоду виробу;
- неправильного підключення виробу до електричної, газової або водопровідної мережі (в т. ч. невиконання вимог розділу Монтаж Інструкції з експлуатації), а також проблеми та перешкоди (невідповідності робочим параметрам і безпеці) електричної, газової або водопровідної мережі та інших зовнішніх мереж;
- дефектів, що виникли внаслідок попадання всередину виробу сторонніх предметів, рідин, комах і продуктів їх життєдіяльності, і т. п.;
- неправильного зберігання виробу;
- необхідності заміни витратних матеріалів: ламп, фільтрів, елементів живлення, акумуляторів, запобіжників, а також скляних / фарфорових і переміщуваних вручну деталей і інших додаткових швидкозношуваних / змінних деталей (комплектуючих) виробу, які мають власний обмежений період працездатності, у зв'язку з їх природним зносом, або якщо така заміна передбачена конструкцією і не пов'язана з розбиранням виробу;
- дефектів системи, в якій виріб використовувався як елемент цієї системи.

Покупець-споживач попереджений про те, що відповідно до п.11 «Переліку непродовольчих товарів належної якості, що не підлягають поверненню або обміну на аналогічний товар іншого розміру, форми, габариту, фасону, забарвлення або комплектації він не має права вимагати обміну купленого виробу. З моменту підписання Покупцем Гарантійного талона вважається, що:

- вся необхідна інформація про куплений виріб і його споживчі властивості відповідно до ст. 10 Закону «Про захист прав споживачів» надана Покупцеві в повному обсязі;
- Покупець отримав Інструкцію по експлуатації купленого виробу українською мовою і
- Покупець ознайомлений і згоден з умовами гарантійного обслуговування / особливостями експлуатації купленого виробу;
- Покупець претензій до зовнішнього вигляду/комплектності

(Якщо виріб перевірявся в присутності Покупця, написати «працює») купленого виробу не має.

Покупець:

Підпис:

Дата:

У тексті та цифрових позначеннях інструкції можуть бути допущені технічні помилки і помилки. Зміни технічних характеристик і асортименту можуть бути зроблені без попереднього повідомлення.

Electrolux is a registered trademark used under license from AB Electrolux (publ).
Електролюкс - зареєстрована торгова марка, яка використовується відповідно до ліцензії Electrolux AB (publ).



ІНСТРУКЦІЯ З ЕКСПЛУАТАЦІЇ

Обігрівачі електричні побутові конвекційного типу
Air Gate Digital Inverter. Модели: ECH/AGI-1500; ECH/AGI-2000;
ECH/AGI-2500.



Перед експлуатацією приладу необхідно видалити кольорові наклейки з лицьової панелі.



При першому включенні обігрівача можлива поява характерного запаху диму через згоряння масла в нагрівальних елементах. Рекомендується перед установкою включати обігрівач на 10-20 хвилин в добре провітрюваному приміщенні.

Призначення приладу

Прилад призначений для обігріву повітря в побутових приміщеннях.

Загальний вигляд пристрою*



Мал. 1

1. Блок управління
2. Вентиляційні вхідні отвори
3. Вентиляційні вихідні отвори
4. Шасі для підлогового встановлення
5. Основний протипиліловий фільтр з антисептичним ефектом

Блок керування

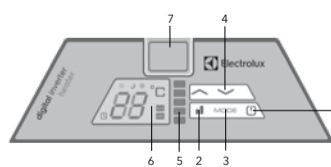

1. Кнопка вмикання/вимикання
2. Кнопка вибору режиму роботи нагрівального елемента
3. Кнопка вибору режиму
4. Кнопки управління температурою / таймером
5. Індикатор потужності нагрівання
6. LED-дисплей
7. Роз'єм для додаткових опцій (продаються окремо)

Позначення індикаторів на LED-дисплеї

- ☀ Індикатор режиму «Комфортний»
- ☾ Індикатор режиму «Економічний»
- ☼ Індикатор режиму «Антизамерзання»
- 🕒 Індикатор функції «Таймер на відключення»
- 👤 Індикатор функції «Батьківський контроль»
- 🌡 Індикатор температури / кількості годин таймера
- 🔌 Індикатор режиму роботи «Автоматичний»
- 👤 Індикатор режиму роботи «Користувачський»

Додаткові опції для блоку управління Air Gate Digital Inverter:

Wi-Fi модуль:

- Додатковий знімний модуль. Дозволяє управляти конвектором з мобільного пристрою за допомогою фірмового додатка Electrolux.

Модуль «розумне око»:

- Додатковий знімний модуль з датчиком руху. Детальніше про додаткові режими роботи і опції ви можете дізнатися на сайті www.home-comfort.in.ua

Короткий посібник по роботі з приладом

Підготовка до роботи

1. Обережно витягніть обігрівач з картонної коробки.
2. Перед експлуатацією необхідно видалити кольорові наклейки з лицьової панелі.
3. При першому включенні можлива поява деякого запаху, який зникне після початку роботи конвектора.
4. Закріпіть прилад в стійке положення, відповідно до інструкцій по монтажу і установці.
5. Після установки конвектора ввімкніть його в електричну розетку.
6. Не рекомендується використовувати одну і ту ж електричну розетку для одночасного включення в неї обігрівача і іншого електричного приладу високої потужності



Мал. 2

Система обробки повітря Air Gate

Даний конвектор може бути оснащений системою обробки повітря Air Gate, яка включає в себе систему комплексної фільтрації вхідного повітря.

Система фільтрації повітря*

Комплектація приладу складається з основного - протипилілового фільтра з антисептичним ефектом, а також набору додаткових фільтрів - фільтр з біологічно активним вітаміном С, катехиновий і вугільний фільтр. Для початку експлуатації системи фільтрації, зніміть основний протипиліловий фільтр з приладу, потягнувши за ручку, і встановіть в нього додаткові фільтри з набору, як показано на малюнку. Основний протипиліловий фільтр з антисептичним покриттям необхідно періодично (не рідше 1 разу на місяць) промивати в проточній воді. Після промивання, перед початком експлуатації його необхідно висушити. Термін служби додаткових фільтрів становить від 3 до 6 місяців в залежності від умов експлуатації.

* Можна використовувати без фільтра для посилення конвективного потоку повітря

Монтаж приладу

Рекомендоване встановлення

Конвектор повинен бути зафіксований у відповідності до приписів. Вимикач і інші механізми повинні знаходитися поза зоною попадання бризок води. Категорично забороняється накривати або затижати вхідні або вихідні отвори (решітки) повітря, зважаючи на небезпеку нещасного випадку або псування приладу. Не розташовувати за фіранками, дверима, під отвором в стіні або вентиляційним отвором. Чинні вимоги до мінімальних відстаней установки на підлозі, поверхнях, у меблів і т. п.

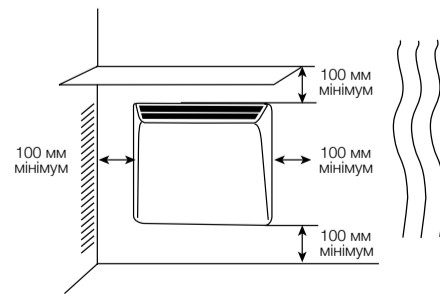

Мал. 3

1. Настінний варіант установки (кронштейн і монтажний шаблон в комплекті)

За допомогою кронштейнів встановіть обігрівач на стіні відповідно до малюнку нижче. Відстань від приладу до підлоги і навколишніх предметів має бути не менше 10 см (Мал. 3).

Для установки кронштейна на стіну потрібно виконати наступні операції:
1. Докласти монтажний шаблон до стіни в місці, де планується помістити конвектор.
2. Відзначити і просвердлити отвори.
3. Помістити кронштейн на стіну і закріпити його за допомогою кріпильних елементів

Закріпити прилад на кронштейні необхідно наступним чином (Мал. 4):

1. Одягніть на кронштейн нижню частину конвектора за допомогою спеціальних отворів, розташованих в нижній частині конвектора.

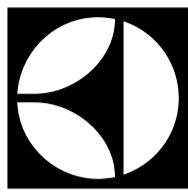
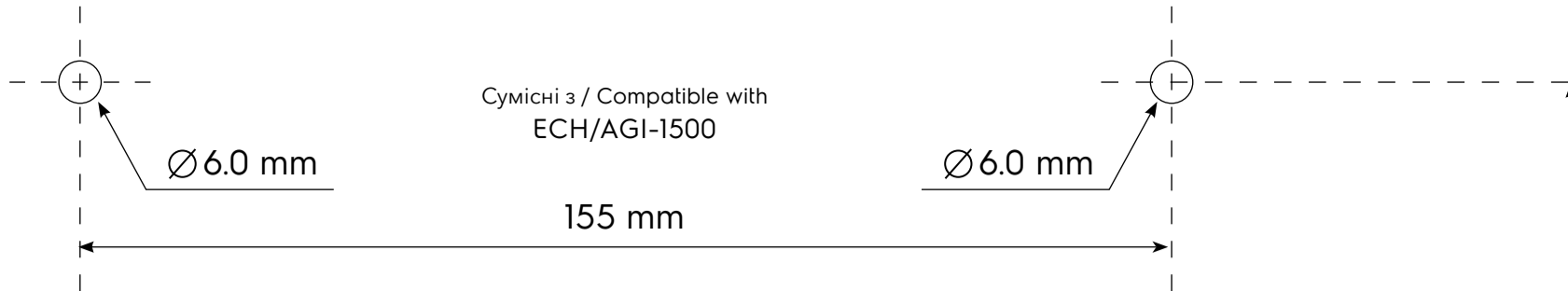

Electrolux

Монтажний шаблон для електричного конвектора Air Gate Digital Inverter

Mounting Template for Electrolux Air Gate Digital Inverter electric convector

Прикладіть даний монтажний шаблон до стіни і відзначте положення отворів для свердління

Attach this mounting template to the wall and mark the holes for drilling

190 mm

Лінія встановлення рівня

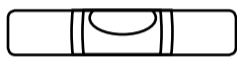

- 2. Встановлення на підлозі**
Використовуючи планки і ролики, попередньо вивчивши схему кріплення (Мал. 5), встановіть прилад на підлозі:
- Обережно перегорніть конвектор нижньою частиною догори.
 - Візьміть одну з опорних планок з роликами і прикладіть до посадкового майданчика на правому або лівому краю конвектора так, щоб вона щільно прилягала до корпусу конвектора. Гвинтовий отвір повинен збігатися.
 - Закріпіть опору ніжку за допомогою спеціального кріплення, яке входить в комплект.
 - Те ж саме повторіть для кріплення другої опорної планки

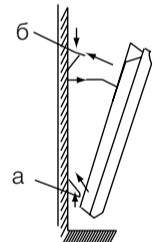

Мал. 4

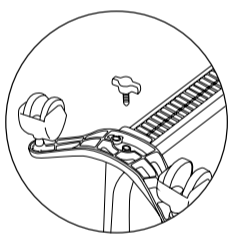

Мал. 5

- Не накривайте прилад, коли він працює. Не сушіть на ньому одяг і будь-які інші тканини і матеріали. Це може привести до його перегріву, виходу з ладу або завдати значної шкоди Вам і / або Вашій майну. (Увага! Виробник розглядає даний вид поломки, як негарантійний випадок).
- Будь-який електроприлад повинен перебувати під наглядом, особливо, якщо неподалік від нього знаходяться діти. Уважно стежте за тим, щоб діти не торкалися до приладу руками.
- Переконайтеся, що корпус приладу і його нагрівальний елемент охолов, перш ніж прилад буде демонтований і покладений в упаковку для тривалого зберігання
- Прилад повинен розташовуватися далеко від легкозаймистих або об'єктів, що легко деформуються.
- Не використовуйте прилад на відкритих просторах поза приміщенням.
- Для нормальної роботи приладу рівень напруги в електромережі повинен бути достатній, а її технічні параметри повинні бути в суворій відповідності з технічними параметрами, зазначеними на корпусі приладу.
- В разі порушення правильної роботи приладу зверніться до найближчого до вас авторизованого сервісного центру виробника для консультації і ремонту (адреси центрів технічного обслуговування наведені в гарантійному талоні або на сайті www.home-comfort.in.ua).
- Не розбирайте прилад самостійно.
- Відключіть прилад від електричної мережі коли він не використовується вами і перед тим, як його мити.

Догляд

Конвектор не вимагає спеціального догляду. Перед обслуговуванням (виходом) необхідно вимкнути конвектор з електромережі. Корпус приладу слід періодично протирати м'якою ганчіркою або вологою губкою. Ні в якому разі не використовуйте абразивні, піломийні засоби і розчинники. Провести чистення простору позаду встановленого на стіні обігрівача досить нескладно. Натисніть донизу дві засувки на задній стінці обігрівача, і потягніть сам обігрівач вперед. Після того, як він буде знятий, можна буде вимити стіну, на якій він був встановлений.

Після завершення збирання встановіть обігрівач в його нормальне робоче положення.

Рекомендована температура і вологість в приміщенні:
а) для роботи конвектора: від -25 до +30 °C, вологість від 40 до 90%;
б) для роботи конвектора: від -20 до +80 °C, вологість від 40 до 90%.

Технічні характеристики

Модель	ECH/AGI-1500	ECH/AGI-2000	ECH/AGI-2500
Потужність обігріву, Вт	1500	2000	2500
Номинальна споживча потужність, кВт	1,5	1,8	2,2
Номинальна напруга, В ~ Гц	220-240 ~ 50	220-240 ~ 50	220-240 ~ 50
Номинальний струм, А	6,25	7,50	9,17
Ступінь пиловологозахисту	IP 24	IP 24	IP 24
Клас електрозахисту	1 клас	1 клас	1 клас
Площа обігріву, м ²	до 15	до 20	до 25
Розміри приладу (ШхВхГ), мм	560x413x129	640x413x129	800x413x129
Розміри упаковки (ШхВхГ), мм	655x445x157	735x445x157	735x445x157
Вага нетто, кг	3,93	4,40	5,33
Вага брутто, кг	5,08	5,50	6,78

Виробник залишає за собою право на внесення змін.

Термін служби приладу

Термін служби обігрівача 10 років.

Зберігання приладу

- Перш ніж прибрати обігрівач на зберігання, переконайтеся, що він охолов.
- Рекомендується очистити обігрівач і прибрати на зберігання (бажано в заводській упаковці) в прохолодне сухе місце в разі, якщо плануєте не використовувати прилад протягом тривалого часу.

Дата виготовлення

Дата виготовлення вказана на приладі і упаковці і зашифрована в Code-128. Дата виготовлення визначається наступним чином:

SN XXXXXXX XXXX XXXXXX XXXXX

місяць і рік виробництва

Гарантія

Гарантійний термін - 3 роки. Гарантійне обслуговування приладу проводиться відповідно до зобов'язань, перерахованих в гарантійному талоні.

Комплектація

- Електричний обігрівач
- Настінний монтажний кронштейн
- Монтажний шаблон
- Комплект шасі
- Набір кріпильних елементів
- Керівництво по експлуатації
- Гарантійний талон

Утилізація приладу

Після закінчення терміну служби прилад слід утилізувати. Не викидайте пристрій разом з побутовими відходами. Детальну інформацію по утилізації приладу Ви можете отримати у представника місцевого органу влади.

Сертифікація продукції

Інформація про сертифікацію продукції оновлюється щорічно. (При відсутності копії нового сертифіката в коробці питаєте копію у продавця).

Товар сертифікований на території України, відповідає вимогам нормативних документів:
ДСТУ CISPR 14-1:2004,
ДСТУ CISPR 14-2:2007,
ДСТУ IEC 61000-3-2:2004,
ДСТУ EN 61000-3-3:2004,
ДСТУ IEC 61335-2-40:2003,

Гарантія

Гарантійне обслуговування виконується відповідно до гарантійних зобов'язань, перелічених в гарантійному талоні.

Адреса в Інтернет: www.home-comfort.in.ua Детальна інформація про сервісні центри, що повно важні здійснювати ремонт і технічне обслуговування виробів, додається окремим списком та/або перебуває на сайті. Тел. сервісного центру «СЦ Альфа-Сервіс» (044) 451-59-02 (044) 451-52-32 (067) 442-86-33 або 0-800-50-53-17

Виробник: СІА «Грін Трейд»

Адреса виробника: ЛВ-1004 Латвія, Рига, вул. Біженсалас, 21. E-mail: info@greentrace.lv

Імпортер в Україні: ТОВ «Торговий дім Клімат Країни» Адреса: 08322, Київська обл., Бориспільський р-н., с. Проліски вул. Промислова, 9, офіс 4

Дата виготовлення вказується на етикетці на приладі.

Виробник залишає за собою право на внесення змін в конструкцію і характеристики приладу.

Виготовлено в Китаї



Гарантійний талон

Цей документ не обмежує певні законом права споживачів, але доповнює і уточнює обумовлені законом зобов'язання, які передбачають угоду сторін або договір.

Правильне заповнення гарантійного талона
Уважно ознайомтеся з гарантійним талоном і простежте, щоб він був правильно заповнений і мав штамп Продавця. При відсутності штампа Продавця і дати продажу (або касового чека з датою продажу) гарантійний термін виробу обчислюється з дати виробництва виробу. Для газових котлів, кондиціонерів типу спліт-система, чілерів і фанкойлів обов'язковим також є зазначення дати пуску в експлуатацію і штамп авторизованої організації, що проводила пуск в експлуатацію.

Зовнішній вигляд і комплектистність виробу
Ретельно перевірте зовнішній вигляд виробу і його комплектистність, всі претензії за зовнішнім виглядом і комплектистності виробу пред'являйте Продавцеві при покупці виробу.

Вітаємо Вас з придбанням техніки відмінної якості!

Додаткову інформацію про ці і інші вироби Ви можете отримати у Продавця або в Адресах інтернет: www.home-comfort.in.ua Детальна інформація про сервісні центри, уповноважених здійснювати ремонт і технічне обслуговування виробів, додається окремим списком і / або знаходиться на сайті. Претензії приймає уповноважена організація.

Виробник залишає за собою право вносити зміни в конструкцію, комплектацію або технологію виготовлення виробу з метою поліпшення його технологічних характеристик. Такі зміни вносяться в виріб без попереднього повідомлення Покупців і не тягнуть за собою зобов'язань зі зміни / поліпшення раніше випущених виробів.

Переконливо просимо Вас, щоб уникнути непорозумінь до установки / експлуатації виробу уважно вивчити його інструкцію з експлуатації.

Забороняється вносити в Гарантійний талон будь-які зміни, а також прати або переписувати будь-які зазначені в ньому дані.

Термін дії гарантії

Ця гарантія дійсна тільки на території України, куплені на території України. Гарантія поширюється на виробничий або конструкційний дефект виробу. Ця гарантія включає в себе виконання уповноваженим сервісним центром ремонтних робіт і заміну дефектних деталей виробів в сервісному центрі або у Покупця (на розсуд сервісного центру). Гарантійний ремонт виробів виконується в термін не більше 45 (сорока п'яти) календарних днів.

Гарантія не дає права на відшкодування і покриття збитків, що сталося в результаті переробки і регулювання виробів, без попередньої письмової згоди виробника, з метою приведення його у відповідність з вимогами державних чи місцевих технічних стандартів та стандартів із техніки безпеки.

Дійсність гарантії

Ця ГАРАНТІЯ НЕ ПОШИРЮЄТЬСЯ НА:
• періодичне обслуговування і сервісне обслуговування виробів (чистку, заміна фільтрів);
• будь-які адаптації та зміни виробу, в т. ч. з метою удосконалення і розширення звичайної сфери його застосування, яка вказана в інструкції з експлуатації виробу, без попередньої письмової згоди виробника.

ВИКЛУЧАЄТЬСЯ МАЙСТРОМ ПІД ЧАС ОБСЛУГОВУВАННЯ

ТАЛОН НА ГАРАНТІЙНЕ ОБСЛУГОВУВАННЯ

Electrolux

Модель:

Серійний номер:

Дата придбання:

Штамп продавця

Дата пуску в експлуатацію:

Штамп організації, що проводила пуск в експлуатацію

ВИКЛУЧАЄТЬСЯ МАЙСТРОМ ПІД ЧАС ОБСЛУГОВУВАННЯ

ТАЛОН НА ГАРАНТІЙНЕ ОБСЛУГОВУВАННЯ

Electrolux

Модель:

Серійний номер:

Дата придбання:

Штамп продавця

Дата пуску в експлуатацію:

Штамп організації, що проводила пуск в експлуатацію

Совместимы с / Compatible with
ECH/AGI-2000; ECH/AGI-2500

250 mm

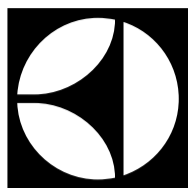

Electrolux

190 mm

Монтажный шаблон для электрического конвектора Air Gate Digital Inverter

Mounting Template for Electrolux Air Gate Digital Inverter electric convector

Приложите данный монтажный шаблон к стене и отметьте положение отверстий для сверления

Attach this mounting template to the wall and mark the holes for drilling

Линия установки уровня



Ø 6.0 mm

Ø 6.0 mm

НАСТОЯЩАЯ ГАРАНТИЯ НЕ ПРЕДОСТАВЛЯЕТСЯ В СЛУЧАЯХ:

- если будет полностью/частично изменен, стерт, удален или будет неразборчив серийный номер изделия;
- использования изделия не по его прямому назначению, не в соответствии с его Инструкцией по эксплуатации, в том числе, эксплуатации изделия с перегрузкой или совместно со вспомогательным оборудованием, не рекомендуемым Продавцом (изготовителем);
- наличия на изделии механических повреждений (сколов, трещин, и т. д.), воздействий на изделие чрезмерной силы, химически агрессивных веществ, высоких температур, повышенной влажности/запыленности, концентрированных паров, если что-либо из перечисленного стало причиной неисправности изделия;
- ремонта/наладки/инсталляции/адаптации/пуски в эксплуатацию изделия не уполномоченными на то организациями/лицами;
- стихийных бедствий (пожар, наводнение и т. д.) и других причин, находящихся вне контроля Продавца (изготовителя) и Покупателя, которые причинили вред изделию;
- неправильного подключения изделия к электрической, газовой или водопроводной сети (в т. ч. невыполнение требований раздела Монтаж Инструкции по эксплуатации), а также неисправностей (несоответствия рабочим параметрам и безопасности) электрической, газовой или водопроводной сети и прочих внешних сетей;
- дефектов, возникших вследствие попадания внутрь изделия посторонних предметов, жидкостей, насекомых и продуктов их жизнедеятельности, и т. д.;
- неправильного хранения изделия;
- необходимости замены расходных материалов: ламп, фильтров, элементов питания, аккумуляторов, предохранителей, а также стеклянных/фарфоровых/матерчатых и перемещаемых вручную деталей и других дополнительных быстрознашающихся/сменных деталей (комплектующих) изделия, которые имеют собственный ограниченный период работоспособности, в связи с их естественным износом, или если такая замена предусмотрена конструкцией и не связана с разборкой изделия;
- дефектов системы, в которой изделие использовалось как элемент этой системы.

Покупатель-потребитель предупрежден о том, что в соответствии с п.11 «Перечня непродовольственных товаров надлежащего качества, не подлежащих возврату или обмену на аналогичный товар другого размера, формы, габарита, фасона, расцветки или комплектации» Пост. Правительства РФ от 19.01.1998 № 55 он не вправе требовать обмена купленного изделия в порядке ст. 25 Закона «О защите прав потребителей» и ст. 502 ГК РФ. С момента подписания Покупателем Гарантийного талона считается, что:

- вся необходимая информация о купленном изделии и его потребительских свойствах в соответствии со ст. 10 Закона «О защите прав потребителей» предоставлена Покупателю в полном объеме;
- Покупатель получил Инструкцию по эксплуатации купленного изделия на русском языке и

- Покупатель ознакомлен и согласен с условиями гарантийного обслуживания/особенностями эксплуатации купленного изделия;
- Покупатель претензий к внешнему виду/ комплектности/

(если изделие проверялось в присутствии Покупателя, написать «работает»)

купленного изделия не имеет.

Покупатель:

Подпись:

Дата:



РУКОВОДСТВО ПО ЭКСПЛУАТАЦИИ

Обогреватели электрические бытовые конвекционного типа Air Gate Digital Inverter. Модели: ECH/AGI-1500; ECH/AGI-2000; ECH/AGI-2500.



Перед эксплуатацией прибора необходимо удалить цветные наклейки с лицевой панели.



При первом включении обогревателя возможно появление характерного запаха дыма из-за сгорания масла в нагревательных элементах. Рекомендуется перед установкой включать обогреватель на 10-20 минут в хорошо проветриваемом помещении.

Назначение прибора

Прибор предназначен для обогрева воздуха в бытовых помещениях.

Общий вид устройства*



Рис. 1

1. Блок управления
2. Вентиляционные выходные отверстия
3. Вентиляционные входные отверстия
4. Шасси для напольной установки
5. Основная противопылевая фильтр с антисептическим эффектом

Блок управления

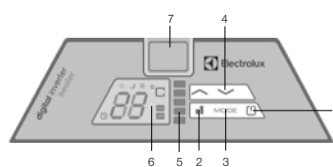

1. Кнопка включения/выключения
2. Кнопка выбора режима работы нагревательного элемента
3. Кнопка выбора режима
4. Кнопки управления температурой/таймером
5. Индикатор мощности нагрева
6. LED-дисплей
7. Разъем для дополнительных опций (продаются отдельно)

Обозначение индикаторов на LED-дисплее

- ☀ Индикатор режима «Комфортный»
- ☾ Индикатор режима «Экономичный»
- ☼ Индикатор режима «Антизаморозание»
- ⌚ Индикатор функции «Таймер на отключение»
- 👤 Индикатор функции «Родительский контроль»
- 🕒 Индикатор температуры/количества часов таймера
- 🔌 Индикатор режима работы «Автоматический»
- 👤 Индикатор режима работы «Пользовательский»

Дополнительные опции для блока управления Air Gate Digital Inverter:

- Wi-Fi модуль:**
 - Дополнительный съемный модуль. Позволяет управлять конвектором с мобильного устройства с помощью фирменного приложения Electrolux.
- Модуль «умный глаз»:**
 - Дополнительный съемный модуль с датчиком движения.

Подробнее о дополнительных режимах работы и опциях вы можете узнать на сайте www.home-comfort.ru

Краткое руководство по работе с прибором

Подготовка к работе

1. Осторожно извлеките обогреватель из картонной коробки.
2. Перед эксплуатацией необходимо удалить цветные наклейки с лицевой панели.
3. При первом включении возможно появление некоторого запаха, который исчезнет после начала работы конвектора.
4. Закрепите прибор в устойчивом положении, в соответствии с инструкциями по монтажу и установке.
5. После установки конвектора включите его в розетку сети питания.
6. Не рекомендуется использовать одну и ту же электрическую розетку для одновременного включения в нее обогревателя и другого электрического прибора высокой мощности.

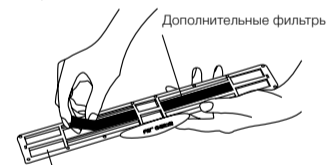

Антистатический противопылевой фильтр

Рис. 2

Система обработки воздуха Air Gate

Данный конвектор может быть оснащен системой обработки воздуха Air Gate, которая включает в себя систему комплексной фильтрации входящего воздуха.

Система фильтрации воздуха*

Комплектация прибора состоит из основного – противопылевого фильтра с антисептическим эффектом, а также набора дополнительных фильтров – фильтр с биологически активным витамином С, катехиновый и угольный фильтр. Для начала эксплуатации системы фильтрации, снимите основной противопылевой фильтр с прибора, потянув за ручку, и установите в него дополнительные фильтры из набора, как показано на рисунке. Основной противопылевой фильтр с антисептическим покрытием необходимо периодически (не реже 1 раза в месяц) промывать в проточной воде. После промывки, перед началом эксплуатации его необходимо высушить. Срок службы дополнительных фильтров составляет от 3 до 6 месяцев в зависимости от условий эксплуатации.

* Можно использовать без фильтра для усиления конвективного потока воздуха

Монтаж прибора

Рекомендуемая установка

Конвектор должен быть зафиксирован в соответствии с предписаниями. Выключатель и другие механизмы должны находиться вне зоны попадания брызг воды. Категорически запрещается накрывать или закрывать входные или выходные отверстия (решетки) воздуха, ввиду опасности несчастного случая или порчи прибора. Не располагать за занавесками, дверьми, под отверстиями в стене или вентиляционными отверстиями. Соблюдать минимальные расстояния установки на полу, поверхностях, у мебели и т. д.



Рис. 3

1. Настенный вариант установки (кронштейн и монтажный шаблон в комплекте)

С помощью монтажных шаблонов установите обогреватель на стене согласно рисункам ниже. Расстояние от прибора до пола и окружающих предметов должно быть не менее 10 см (рис. 3).

Для установки кронштейна на стену нужно выполнить следующие операции:

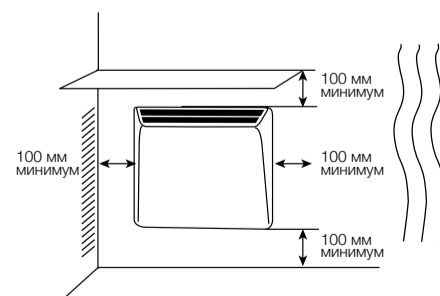
1. Приложить монтажный шаблон к стене в месте, где планируется поместить конвектор.
2. Отметить и просверлить отверстия.
3. Поместить кронштейн на стену и закрепить его с помощью крепежных элементов. Закрепить прибор на кронштейне необходимо следующим образом (рис. 4):
 1. Надеть на кронштейн нижнюю часть конвектора при помощи специальных отверстий, расположенных в нижней части конвектора.
 2. Надеть верхнюю часть конвектора на кронштейн, зафиксировав его при помощи защелок на кронштейне.

