

ВІДЕОДОМОФОНИ

Моделі 4" BD-480 та BD-480M

Моделі 7" BD-780 та BD-780M

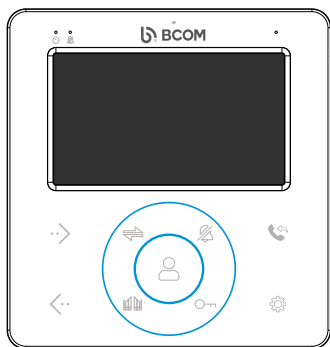

ІНСТРУКЦІЯ З КОРИСТУВАННЯ



UA.PN.060

Дякуємо за вибір нашого продукту.
Ознайомтеся з інструкцією перед початком монтажу та користування.

rev.2022-01

1. ОПИС ПРОДУКТУ

Кольоровий відеодомофон (тут і в подальшому - монітор) VCOM призначений для організації контролю доступу та двостороннього аудіо- та відео зв'язку з відвідувачем за допомогою панелі виклику домофона модельного ряду VCOM або сумісних панелей інших виробників.

Монітор дозволяє створювати комунікацію без фізичного контакту з відвідувачем, а також дистанційно керувати доступом в приміщення за допомогою електрозамка. Це забезпечує зручність та високий рівень безпеки.

Моделі BD-480 і BD-780 підтримують підключення двох відеопанелей та функцію інтеркома між моделями 480 та 780 (без індекса «М»).

Моделі BD-480М та BD-780М, крім цього, дозволяють записувати фото та відео на картку пам'яті, підтримують підключення двох зовнішніх камер та їх датчиків і мають вихід на зовнішній монітор. Всі моделі з індексом «М» можуть вести запис як по натисканню кнопки на панелі, так і по детектору руху домофона.

Домофони одного типу (всі з «М» або ж всі без «М») можуть бути включені в єдину систему. Для цього перший монітор назначається «головним», а решта - «додаковими» і використовується схема транзитного підключення: із виходу першого монітора на вхід наступного. При цьому працюватиме функція інтеркома між моніторами

ВАЖЛИВО. Якщо скласти систему з домофонів різних серій (частково з «М», частково без «М») - вона буде працювати некоректно. Для випадку домофонів різних серій потрібно вести з'єднання панель-домофон «зіркою», від панелі - до кожного домофона.

Більш детально принцип роботи домофона розглядається нижче.

2. ЗАХОДИ БЕЗПЕКИ

- Уважно прочитайте цю інструкцію та збережіть її.
- Доручіть монтажні роботи кваліфікованому фахівцеві.
- Не використовуйте монітор поза межами температури або вологості, зазначеними в даній інструкції.
 - Уникайте встановлення поблизу джерел тепла.
 - Не допускайте встановлення виробу та прокладку ліній зв'язку поблизу потенційних джерел електромагнітних завад, наприклад, телевізора, підсилювача, радіоприймача і т.п.
 - Не допускайте падіння пристрою та механічних навантажень на його корпус.
 - Не використовуйте хімічно активні та абразивні миючі засоби для чистки приладу. Використовуйте вологу ганчірку з мікрофібри.
 - Уникайте сильних перегинів з'єднувальних дротів.



ВАЖЛИВО. Всередині пристрою є неізольовані контакти з високою напругою 220 Вольт. Вони являють собою потенційну небезпеку для здоров'я та життя людини.



Ремонт та технічне обслуговування може здійснювати лише фахівець належної кваліфікації в сервісному центрі!

3. КОНСТРУКЦІЯ ДОМОФОНА

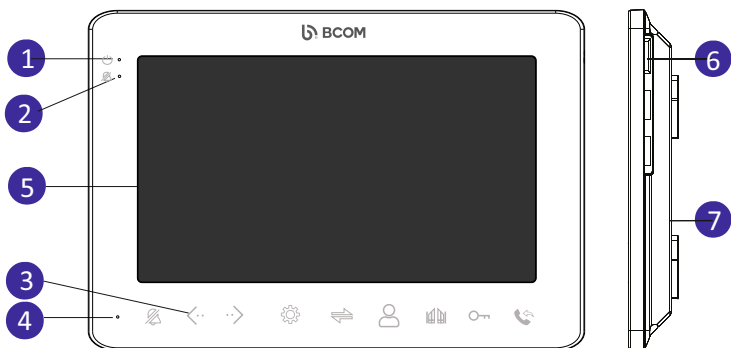
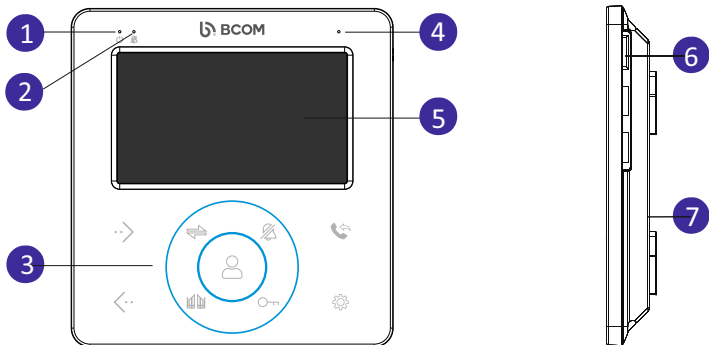

- 1 - Індикатор живлення 2 - Індикатор беззвучного режиму
 3 - Сенсорні кнопки 4. Мікрофон 5 - Екран
 6 - Слот карти microSD 7 - Гучномовець

* В моделях BD-780/BD-480 слот для карти пам'яті не активний.

	Навігація по меню. Зміна значення обраного параметру.
	Інтерком або переадресація виклику.
	Включити/виключити беззвучний режим.
	Початок/кінець розмови. «Назад» в меню.
	Включити режим перегляду.
	Управління реле в домофоні (відкрити ворота).
	Управління реле в відеопанелі (відкриття замка).
	Виклик меню. Підтвердження дії в меню.

4. МОНТАЖ І СХЕМА ПІД'ЄДНАННЯ ДОМОФОНА

ВАЖЛИВО.

Перед початком монтажу вимкніть прилад з мережі живлення.
Уникайте встановлення поблизу джерел електромагнітних полів.
Уникайте потрапляння вологи на домофон.
Падіння або удари можуть вивести обладнання з ладу.
Доручіть монтажні роботи кваліфікованому фахівцеві.

4.1 МОНТАЖ МОНИТОРА

Рекомендується встановлювати монітор на висоті, оптимальній для спостереження 150-160см від рівня підлоги, як показано на малюнку нижче.

Приміряйте кронштейн та зробіть розмітку отворів в місці встановлення. Зафіксуйте кронштейн на стіні кріпленням з комплекту поставки.

Під'єднайте дроти зв'язку монітора та панелей виклику, камер та датчиків (інтерфейсні кабелі).

Надійно зафіксуйте монітор на кронштейні.

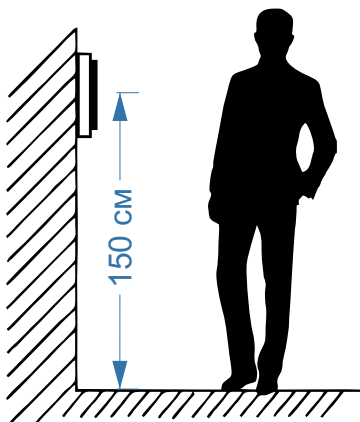
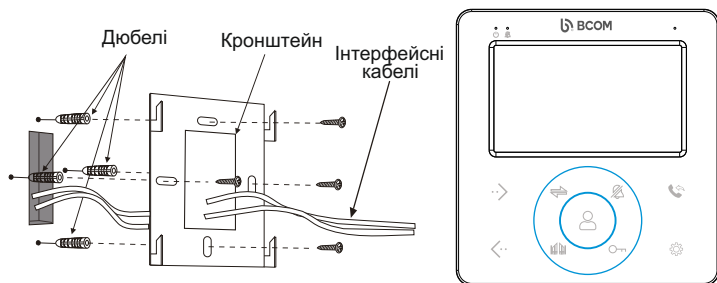

4.2 СХЕМА ПІД'ЄДНАННЯ МОНІТОРА

Якщо ви використовуєте лише одну панель виклику, то необхідно під'єднати її до роз'єму монітора ПАНЕЛЬ1, дотримуючись відповідності кольорів та призначення дротів на моніторі та панелі виклику. Якщо ви збираєтесь використовувати додаткову панель, її слід під'єднати до роз'єму ПАНЕЛЬ2. Крім того, необхідно активувати ПАНЕЛЬ 2 в екранному меню домофона. Роз'єми ПАНЕЛЬ1 і ПАНЕЛЬ2 мають однакові функціональні можливості. Призначення дротів в роз'ємах підключення панелей виклику наведено на малюнку нижче.

ВАЖЛИВО. Для моделей *BD-480M* та *BD-780M* потрібно активувати входи ПАНЕЛЬ 2, Камера1 та Камера2 в екранному меню домофона. Також потрібно зазначити тип контактів тривоги датчика.

ПАНЕЛЬ 1, ПАНЕЛЬ 2

1. +12В (12 VDC)
2. Аудіо (AUDIO)
3. Спільний (GND)
4. Відео (VIDEO)



КАМЕРА 1, КАМЕРА 2

1. +12В (12 VDC)
2. Тр. вхід (ALARM)
3. Спільний (GND)
4. Відео (VIDEO)



До роз'єму **ТВ-ВИХІД** підключається зовнішній монітор.

Дистанційне управління електричним замком здійснюється за допомогою контактів реле панелі виклику (див. інструкцію до панелі) або напряму зі вбудованого реле домофона.

Вбудоване реле домофона можна використовувати для управління іншим пристроєм автоматики. Наприклад, відеопанель керує електрозамком хвіртки, а вбудоване реле домофона керує автоматичними воротами.



ВАЖЛИВО. Максимальний струм вбудованого реле становить 500mA за постійної напруги 30В. Якщо необхідно керувати потужнішими споживачами - обов'язково використовуйте проміжне реле!

До роз'єма **ЖИВЛЕННЯ** під'єднується зовнішнє джерело живлення напругою 12-13.5В постійного струму замість мережевого живлення ~220В. Доречно також використати джерело безперервного живлення.

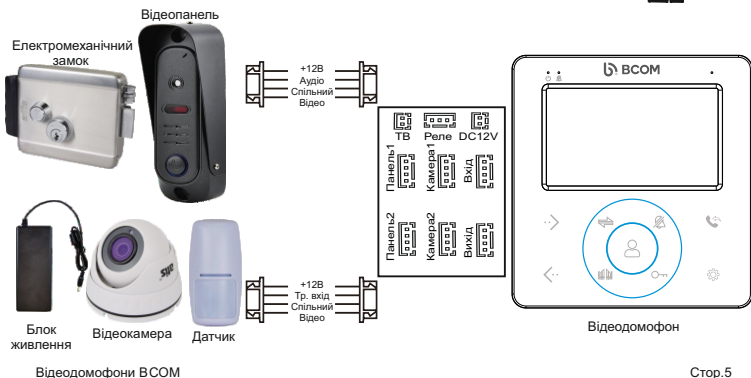

4.3 ПІД'ЄДНАННЯ ДОДАТКОВИХ ПРИСТРОЇВ

Для під'єднання додаткових моніторів та створення багатоабонентської системи вам знадобляться до 5 додаткових моніторів і одна додаткова панель виклику. Максимальна ємність системи - 6 моніторів та 2 панелі виклику, 2 відеокамери та 2 датчики тривоги. Кожна панель може керувати електрозамком. При створенні системи, де необхідно більше одного домофона, монітор, до якого під'єднуються панелі виклику, назначається в екранному меню основним, а решта - додатковими. Панелі виклику слід під'єднувати лише до основного монітора системи. Додаткові монітори під'єднуються до системи за допомогою роз'ємів ВИХІД на попередньому моніторі та ВХІД на наступному.

Розширена схема підключення

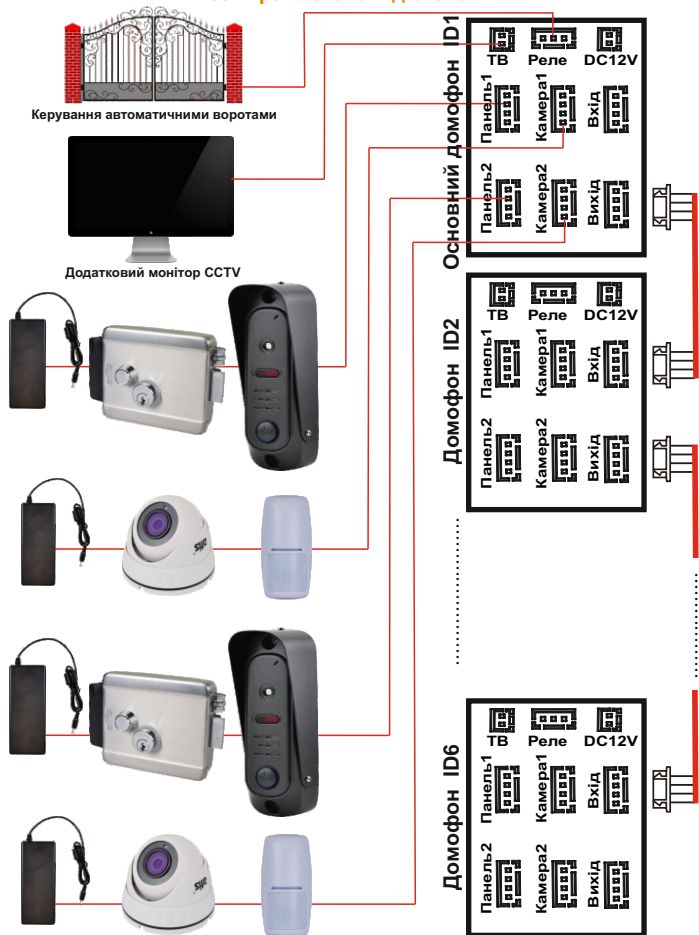

В екранному меню основного монітора має бути ввімкнено режим «Основний» (або 1), а в інших - режим «Додатковий» (2÷6). Окрім двох панелей виклику до основного монітору можуть бути під'єднані дві додаткові відеокамери, два датчика тривоги і монітор відеоспостереження (в комплект поставки не входять, слід придбати окремо). Ці пристрої слід під'єднати до відповідних роз'ємів на домофоні КАМ1, КАМ2, МОНІТОР (див. повну схему підключення)*

ВАЖЛИВО. Якщо в системі тільки один монітор і він назначений додатковим, то сигнали виклику й зображення з відеопанелі не з'являться. Єдиний монітор в системі може бути лише головним.

Примітка. Камери та датчики, що під'єднані до роз'ємів КАМ1 и КАМ2, Тр.Вхід 1 и Тр.Вхід 2 рекомендується живити від зовнішнього джерела живлення (не від домофона). Живлення від домофона - опція деяких моделей. При цьому обмеження по вихідному струму домофона складає 100мА. Під'єднуйте пристрої зі струмом споживання більшим 100мА лише використовуючи зовнішні джерела живлення.

При спрацюванні датчика тривоги на відеодомофоні лунає сигнал тривожної сирени і вмикається зображення відповідної камери.

На зовнішньому моніторі, який під'єднано до роз'єму МОНІТОР відображаються відеосигнали з панелей виклику чи камер, які наразі активні. При надходженні виклику або активації датчиків тривоги, а також при натисканні кнопки перегляду активне зображення зміниться.







ВАЖЛИВО. У випадку використання екранованих кабелів потрібно з'єднувати клему GND домофона і відеопанелі або камери з екраном кабелю.





Примітка. Максимальна відстань домофон-панель виклику залежить від типу кабеля, матеріалу його провідників та їх електричних параметрів (опір, щільність екранування, якість ізоляції і т.д.)

Для підвищення відстані передачі сигналів відео та звуку рекомендується використовувати комбінований коаксіальний кабель із живленням.

5. КОРИСТУВАННЯ

5.1 ВІДПОВІДЬ НА ВХІДНИЙ ВИКЛИК З ПАНЕЛІ

При вхідному виклику натисніть кнопку розмова . Ви можете відчинити електрозамок через реле відеопанелі  або подати команду на інший пристрій через реле домофона . За необхідності ви можете перевести виклик на інші монітори або аудіотрубки системи кнопкою інтерком . Для завершення розмови знову натисніть кнопку розмова .

В режимі розмови можна примусово розпочати або припинити запис кнопкою меню . Також в режимі розмови можна налаштувати гучність розмови з відвідувачем кнопками ліво/право  . Звук виклику можна повністю вимкнути кнопкою «без звуку» . Режим має свій індикатор.

Переключитися на другу панель або камеру можна кнопкою перегляд .



Запис в моделях з картою мікро SD буде вестися автоматично, якщо це не заборонено в меню та в домофон встановлено картку пам'яті.

Якщо ви не відповідаєте на виклик і активована функція «лишити повідомлення» - відвідувач почує запрошення «нікого немає вдома, лишіть повідомлення», після чого він зможе залишити відеоповідомлення тривалістю до 30сек.



Примітка. Звук та зображення з панелі будуть активні ще 20 секунд після відкриття замка щоб власник міг пересвідчитись, що відвідувач пройшов.

ВАЖЛИВО. Запис по декільком каналам одночасно неможливий. Наступний запис може розпочатися тільки по завершенню попереднього фрагменту за умови повторної активації детектора руху, тривожного сповіщувача, натискання на кнопку виклику на панелі або активації запису вручну.

5.2 ПЕРЕГЛЯД



Кнопка перегляд послідовно включає активовані в екранному меню канали. Якщо ви не використовуєте додаткову панель або камери - деактивуйте їх в меню. Натисніть кнопку перегляд . Відобразиться відео з панелі 1, наступне натискання переключить на камера 1, наступне - панель2, потім камера 2. Натискання кнопки меню  в режимі перегляду викликає примусовий початок або завершення запису на картку пам'яті з активного каналу перегляду.

5.3 ПЕРЕМИКАННЯ ВХІДНИХ ВИКЛИКІВ І ВНУТРІШНІЙ ВИКЛИК (ІНТЕРКОМ)

Для здійснення внутрішнього виклику в системі має бути не менш двох відеодомофонів або домофон з додатковою аудіотрубкою. При цьому один з них має бути ГОЛОВНИМ, а решта - додатковими. Натискання на кнопку інтеркома  дозволяє зробити виклик моніторів із режиму очікування або перемкнути виклик на інший монітор із режиму розмови. Відповіді на внутрішній виклик і завершити його можна кнопкою розмови .



Примітка. Якщо під час внутрішньої розмови відвідувач натисне кнопку виклику на відеопанелі, то його виклик матиме пріоритет і монітор автоматично перемкнеться на виклик відвідувача.

5.4 ДИСТАНЦІЙНЕ УПРАВЛІННЯ ЗАМКОМ ТА ІНШИМИ ПРИСТРОЯМИ



Кнопка «ворота»  керує вбудованим в домофон реле, активуючи його на запрограмований час. Кнопка активна навіть з вимкнутим екраном і керує реле безпосередньо в домофоні, що дуже зручно для управління автоматичними воротами. Кнопка «замок»  керує вбудованим реле відеопанелі і активна лише при ввімкненому екрані.



6. НАЛАШТУВАННЯ

6.1. МЕНЮ МОДЕЛЕЙ BD-480 та BD-780





В моделях реалізоване спрощене текстове меню. Для налаштувань натисніть кнопку меню . Ця ж кнопка відповідає за навігацію по меню. Кнопками ліво/право змінюйте значення обраного параметра. Для виходу з меню скористайтесь кнопкою розмова .

Із режиму очікування доступні налаштування яскравості, контрасту і кольору зображення, часу відкриття вбудованого реле, вибір режиму (головний/додатковий) та вибір мови меню.

Із режиму розмови можна налаштувати комфортні рівні гучності сигналу виклику і розмови. Для налаштування гучності звуку виклику: при вхідному виклику не відповідаючи на нього натисніть стрілки ліво/право  . З'явиться шкала от 0 до 10. Налаштуйте комфортний рівень звуку виклику.

Для налаштування гучності розмови: при вхідному виклику почніть розмову кнопкою , а потім натисніть стрілку ліво/право  . З'явиться шкала від 0 до 3. Налаштуйте комфортний рівень.

6.2. МЕНЮ МОДЕЛЕЙ BD-480M та BD-780M

Меню домофонів BD-480M, 780M для наочності виконано в сучасному графічному стилі. Кожна іконка - окремий розділ меню. Для налаштувань натисніть кнопку меню . За навігацію по меню і зміну значення обраного параметра відповідають кнопки ліво/право  . Для вибору пункту меню використовуйте кнопку меню , для виходу/повернення кнопку розмова .

В розділі **СИСТЕМА** доступні налаштування мови інтерфейсу, часу та інформація про систему. В підменю **ІНФОРМАЦІЯ** можна налаштувати годинник, відформатувати SD картку, очистити внутрішню пам'ять, перенести фотографії на SD карту, оновити ПЗ пристрою та виконати скидання пристрою до заводських налаштувань.

В розділі **ДЗВІНОК** можна для кожної панелі вибрати мелодії, задати тривалість виклику, налаштувати розклад та гучність мелодії в кожному інтервалі. Інтервали розкладу не повинні накладатися один на одного, інакше система буде працювати некоректно.

В розділі **РЕЖИМ** доступні налаштування: тип монітору - головний чи додатковий, вкл/викл другу відеопанель, задати час для вбудованих в панель1 і панель2 реле, обрати режим запису - фото чи відео (тільки за наявності SD карти), обрати джерело або вимкнути детектор руху, вкл/викл функцію лишити повідомлення, вкл/викл активацію екрана домофона при спрацюванні детектора руху.

В розділі **ТРИВОГА** задаються тип зовнішніх датчиків на канали камер 1 і 2, вкл/викл камер 1 і 2, час тривожного дзвоника по датчику камер 1 і 2, вид запису по тривозі.

В розділі **КОЛІР** доступні налаштування яскравості, контрасту і кольору для кожного джерела відеосигналу.

В розділі **ФАЙЛИ** знаходяться папки з файлами записів фото та відео. Підменю керування (перегляд, видалити обраний файл, видалити всі файли) файлами відкривається при довгому натисканні кнопки меню .

Файли з картки мікро SD можна переглядати/копіювати на ПК

7. КОМПЛЕКТ ПОСТАВКИ ВІДЕОДОМОФОНА

1. Відеодомофон (у випадку BD-480/780* Kit додається відеопанель)
2. Кронштейн кріплення до стіни
3. Кабелі для підключення 4рпн
4. Кабелі для підключення 2рпн
5. Набір кріплення (шурупи та дюбелі) монітора
6. Інструкція з користування відеодомофоном або посилання для завантаження з мережі інтернет. (у випадку BD-480* BD-780* Kit додається інструкція на відеопанель)

8. ПРАВИЛА ЗБЕРІГАННЯ

Домофон слід зберігати в сухому приміщенні за температури від -10°C до $+60^{\circ}\text{C}$ та відносної вологості повітря до 95%.

9. ГАРАНТІЯ

Підприємство-виробник надає повну гарантію на роботу виробу протягом 12 місяців від дати продажу за умов дотримання правил монтажу та експлуатації, що наведені в даній інструкції. Постачальник надає 12 місяців додаткового сервісу: після перших 12 місяців власник сплачує тільки вартість запчастин, після 24- повну вартість запчастин і ремонту. Безкоштовний ремонт проводиться лише в гарантійний термін. Дата продажу, підпис покупця та печатка продавця, а також назва моделі та її серійний номер мають бути обов'язково зазначені в гарантійному документі.

Гарантія припиняється за наступних умов:

- при порушенні правил зберігання, монтажу чи експлуатації, наведених вище
- при пошкодженні зовнішніх інтерфейсів обладнання, за наявності слідів відкриття корпусу або ремонту виробу поза сервісного центру постачальника
- при пошкодженнях, спричинених попаданням всередину сторонніх предметів, рідин або комах
- при використанні з невідповідними блоками живлення чи параметрами мережевої напруги, які не відповідають приведеним в цьому документі
- при дії високої напруги (блискавка, сплески напруги і т.п.)
- при форс-мажорних умовах (пожежа, повінь, землетрус та ін.)

Обмін або повернення товару можливе протягом 14 днів після придбання згідно до закону «Про захист прав споживачів». Обмінати або повернути можна лише товар, який не має слідів використання (подряпин, надщербин та інших механічних пошкоджень) і повністю укомплектований. Перевірка комплектності і відсутності дефектів виробу проводиться при передачі товару продавцем покупцеві в момент покупки.

*** Заповнюється обов'язково**

Назва виробу *	
Серійний номер *	
Дата продажу *	
Продавець *	
Адреса *	
WEB-сайт	
E-mail *	
Телефон *	

BCOM BD-480

Екран	4" 480*272 пікселів, LCD
Стандарт відео	CVBS (PAL) 720*576 пікселів
Кількість відеопанелей	2
Кількість додаткових відеокамер	0
Кількість тривожних входів	0
Вхід/вихід інтеркому	+/+
Вихід на TV	-
Підключення додаткової аудіотрубки	+
Внутрішня пам'ять	немає
Підтримка карт пам'яті	немає
Детектор руху	немає
Тривалість розмови	60 секунд
Управління	сенсорні кнопки
Вбудоване реле	500mA при 30В
Тип екранного меню	спрощене текстове
Напруга живлення	AC 100÷240 В або DC 12В
Споживана потужність	8Вт
Габарити (ШхВхГ), вага	135 x 142 x 19 мм, 0,27кг

Пластиковий корпус, сенсорні кнопки, 2 панелі, безадресний інтерком.

Вбудоване реле для управління автоматикою воріт.

BCOM BD-480M

Екран	4" 480*272 пікселів, LCD
Стандарт відео	CVBS (PAL) 720*576 пікселів
Кількість відеопанелей	2
Кількість додаткових відеокамер	2
Кількість тривожних входів	2
Вхід/вихід інтеркому	+/+
Вихід на TV	+
Підключення додаткової аудіотрубки	-
Внутрішня пам'ять	тільки для фото * (якщо прошивка з двома інтерфейсами - внутрішня пам'ять недоступна)
Підтримка карт пам'яті	до 32Гб, запис відео
Детектор руху	+, 1 канал на вибір
Тривалість розмови	60 секунд
Управління	сенсорні кнопки
Вбудоване реле	500mA при 30В
Тип екранного меню	графічний інтерфейс
Напруга живлення	AC 100÷240 В или DC 12В
Споживана потужність	8Вт
Габарити (ШхВхГ), вага	135 x 142 x 19 мм, 0,27кг

Пластиковий корпус, сенсорні кнопки, 2 панелі+2 камери, безадресний інтерком, тривожні входи, вихід на ТВ. Запис відео по детектору руху для одного каналу (будь-яка панель чи камера). Вбудоване реле для управління автоматикою воріт.

Примітка. Виробник зберігає за собою право вносити зміни в конструкцію або схемотехніку для покращення експлуатаційних властивостей приладу.

BCOM BD-780

Екран	7" 1024 x 600 пікселів, LCD
Стандарт відео	CVBS (PAL) 720*576 пікселів
Кількість відеопанелей	2
Кількість додаткових відеокамер	0
Кількість тривожних входів	0
Вхід/вихід інтеркому	+/+
Вихід на TV	-
Підключення додаткової аудіотрубки	+
Внутрішня пам'ять	немає
Підтримка карт пам'яті	немає
Детектор руху	немає
Тривалість розмови	60 секунд
Управління	сенсорні кнопки
Вбудоване реле	500mA при 30В
Тип екранного меню	спрощене текстове
Напруга живлення	AC 100÷240 В або DC 12В
Споживана потужність	10Вт
Габарити (ШхВхГ), вага	190 x 125 x 22 мм, 0,38кг

Пластиковий корпус, сенсорні кнопки, 2 панелі, безадресний інтерком. Екран високої роздільної здатності. Вбудоване реле для управління автоматикою воріт.

BCOM BD-780M

Екран	7" 1024 x 600 пікселів, LCD
Стандарт відео	CVBS (PAL) 720*576 пікселів
Кількість відеопанелей	2
Кількість додаткових відеокамер	2
Кількість тривожних входів	2
Вхід/вихід інтеркому	+/+
Вихід на TV	+
Підключення додаткової аудіотрубки	-
Внутрішня пам'ять	тільки для фото * (якщо прошивка з двома інтерфейсами - внутрішня пам'ять недоступна)
Підтримка карт пам'яті	до 32Гб, запис відео
Детектор руху	+, всі канали
Тривалість розмови	60 секунд
Управління	сенсорні кнопки
Вбудоване реле	500mA при 30В
Тип екранного меню	графічний інтерфейс
Напруга живлення	AC 100÷240 В или DC 12В
Споживана потужність	10Вт
Габарити (ШхВхГ), вага	190 x 125 x 22 мм, 0,38кг

Пластиковий корпус, сенсорні кнопки, 2 панелі+2 камери, безадресний інтерком, тривожні входи, вихід на ТВ. Запис відео по детектору руху для одного каналу (будь-яка панель чи камера). Екран високої роздільної здатності. Вбудоване реле для управління автоматикою воріт.

Примітка. Виробник зберігає за собою право вносити зміни в конструкцію або схемотехніку для покращення експлуатаційних властивостей приладу.