

Деаэраторы DISCALSLIM

серия 5518



01337/18 RU



Назначение

Устройства DISCALSLIM обладают способностью автономно и непрерывно удалять воздух, образующийся в гидравлических контурах систем климатизации, до уровня микропузырьков (медленная и непрерывная дегазация).

Циркуляция полностью деаэрированной воды обеспечивает оптимальные условия для работы систем без таких проблем как локализованные перегревы, шумообразование, коррозия и механические повреждения.

Компактные деаэраторы этой специальной серии особо подходят для установки под котлом, для исполнений как с медными (коды 551801 и 551802), так и стальными трубопроводами (коды 551805 и 551806). Деаэратор может устанавливаться как на горизонтальных, так и на вертикальных трубопроводах.

Ассортимент продукции

| | |
|----------------------------------------------------------------------------|------------------------|
| Код 551801 Деаэратор DISCALSLIM поворотный, для медных трубопроводов | размер Ду 20 (Ø 18) |
| Код 551802 Деаэратор DISCALSLIM поворотный, для медных трубопроводов | размер Ду 20 (Ø 22) |
| Код 551805 Деаэратор DISCALSLIM поворотный, с резьбовыми соединениями с ВР | размер Ду 20 (3/4" ВР) |
| Код 551806 Деаэратор DISCALSLIM поворотный, с резьбовыми соединениями с ВР | размер Ду 20 (1" ВР) |

Технические характеристики

Материалы

| | |
|-------------------------------|-----------------------------------------|
| Корпус: | PPAG40 |
| Поплавок: | полипропилен |
| Направляющая и шток поплавка: | латунь EN 12164 CW614N |
| Рычаг поплавка и пружина: | нержавеющая сталь EN 10270-3 (AISI 302) |
| Уплотнения: | EPDM |

Рабочие характеристики

| | |
|--------------------------------------------------------------------------------------------------------------|-------------------------------------|
| Рабочие текучие среды: | вода, неопасные гликолевые растворы |
| Максимальное процентное содержание гликоля: | 30% |
| Максимальное рабочее давление: | 3 бар |
| Максимальное давление спуска: | 3 бар |
| Диапазон рабочих температур: | 0÷110°C |
| Соединения: в виде двойного конуса для медной трубы Ø18 мм, Ø 22 мм, 3/4" ВР (ISO 228-1) и 1" ВР (ISO 228-1) | |
| Спуск: | с гигроскопическим колпачком |

Размеры

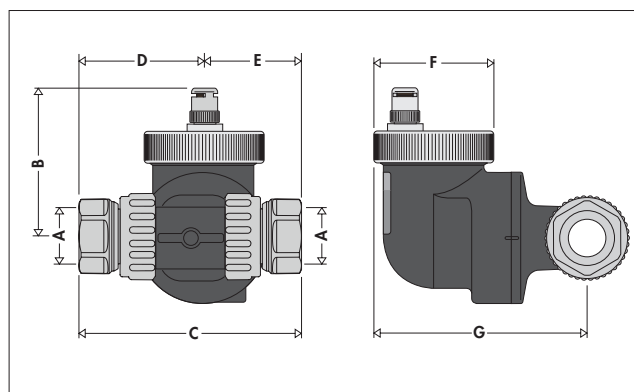

| Код | A | B | C | D | E | F | G | Масса кг |
|--------|------|----|-----|------|------|----|-----|----------|
| 551801 | Ø18 | 71 | 81 | 46,5 | 34,5 | 56 | 101 | 0,535 |
| 551802 | Ø22 | 71 | 72 | 42 | 30 | 56 | 101 | 0,595 |
| 551805 | 3/4" | 71 | 105 | 58,5 | 46,5 | 56 | 101 | 0,634 |
| 551806 | 1" | 71 | 118 | 65 | 53 | 56 | 101 | 0,766 |

Принцип работы

Благодаря особому внутреннему профилю DISCALSLIM имеет очень низкое гидравлическое сопротивление. Конструкция этого профиля отклоняет часть потока теплоносителя в камеру деаэрации. В этой камере поток замедляется и разбивается ребристыми элементами, установленными во вторичных камерах, в результате чего образуются вихревые минипотоки. За счет этих вихревых минипотоков происходит высвобождение микропузырьков воздуха, имеющихся в теплоносителе, которые скапливаются в нижней части камеры. Там, сливаясь между собой, они увеличиваются в объеме и снова поднимаются вверх по каналам, расположенным по краям поплавка.

Достигнув верхней части клапана, слившиеся пузырьки дают на поплавок, вызывая его опускание, приводя к открытию воздухоотводного клапана и, тем самым, удалению воздуха.

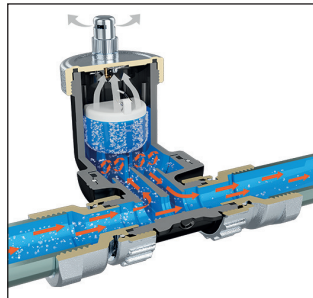

Установка

Деаэратор предпочтительно следует устанавливать на трубопроводе подачи от котла в систему отопления.

Компактность

Благодаря компактности корпуса и имеющимся версиям, деаэратор быстро устанавливается в ограниченных пространствах под настенными котлами.

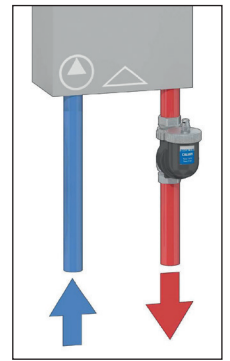

Поплавок всегда следует устанавливать в вертикальном положении.

Направление потока теплоносителя не имеет значения.

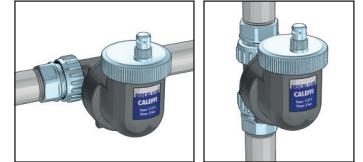

Гидравлические характеристики

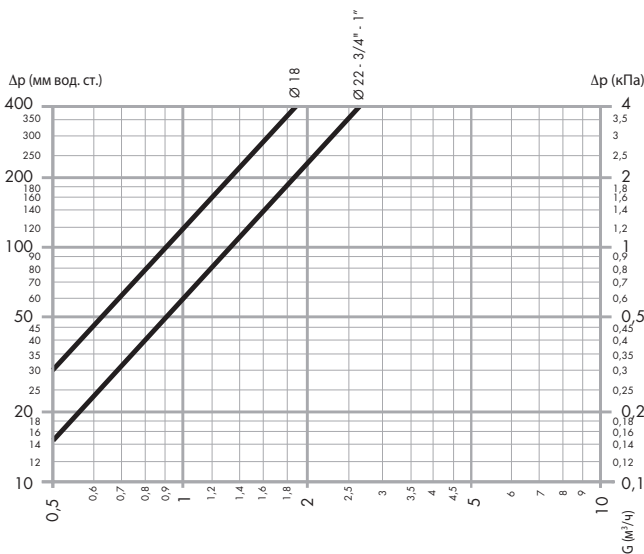

| Диаметр | Ду 20 | Ду 20 | Ду 20 | Ду 20 |
|------------|-------|-------|-------|-------|
| Соединения | Ø 18 | Ø 22 | 3/4" | 1" |
| Kv (м³/ч) | 9 | 13 | 13 | 13 |

Рекомендуемые максимальные величины расхода

| Диаметр | Ду 20 | Ду 20 | Ду 20 | Ду 20 |
|------------|-------|-------|-------|-------|
| Соединения | Ø 18 | Ø 22 | 3/4" | 1" |
| л/мин | 21,67 | 21,67 | 21,67 | 21,67 |
| м³/ч | 1,3 | 1,3 | 1,3 | 1,3 |

Конструктивные особенности

Поворотный тройник

Можно вручную развернуть тройник, чтобы совместить соединения с горизонтальными или вертикальными трубопроводами.

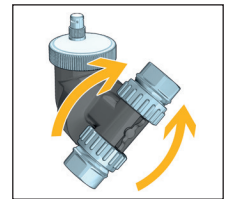

Гигроскопический колпачок

Принцип действия предохранительного гигроскопического колпачка основан на свойствах дисков из целлюлозного волокна, образующих уплотнительный патрон. Когда эти диски пропитываются водой, их объем увеличивается на 50%, и они закрывают клапан. Это позволяет предотвратить ущерб в случае утечек воды.

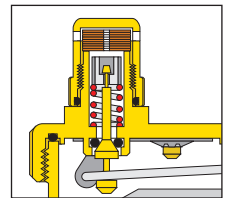

Технополимер

Материал, из которого изготовлен деаэратор, представляет собой полимер, специально предназначенный для систем отопления и охлаждения. Основные технические характеристики полимера:

- высокая прочность к пластической деформации с сохранением при этом хороших показателей удлинения при разрыве;
 - хорошая устойчивость к распространению трещин;
 - очень низкое поглощение влаги, обеспечивающее постоянство механических характеристик;
 - высокая устойчивость к истиранию, вызываемому постоянным прохождением жидкости;
 - сохранение высоких эксплуатационных характеристик при изменении температуры;
 - совместимость с гликолем и добавками, используемыми в контурах.
- Эти характеристики основного материала в сочетании с соответствующей формой наиболее нагруженных зон обеспечивают свойства, сравнимые с характеристиками металлов, которые обычно используются для изготовления деаэраторов.

ТЕКСТ ТЕХНИЧЕСКОГО ЗАДАНИЯ

Серия 5518 DISCALSLIM

Деаэратор для установки на вертикальные или горизонтальные трубопроводы, в компактном исполнении с поворотным соединительным тройником. Размер Ду 20, соединения Ø 18 в виде двойного конуса для медной трубы (Ø 20 и Ø 22, 3/4" ВР и 1" ВР). Корпус из PPA40. Внутренний элемент из нержавеющей стали. Поплавок из полипропилена. Направляющая поплавок и шток из латуни. Поплавковый рычаг и пружина из нержавеющей стали. Гидравлические уплотнения из EPDM. Рабочие текучие среды: вода, неопасные гликолевые растворы; максимальное содержание гликоля 30%. Максимальное рабочее давление 3 бар. Максимальное давление спуска 3 бар. Диапазон рабочей температуры: 0÷110°C. Предохранительный гигроскопический колпачок. Корпус из хромированной латуни. Гидравлические уплотнения из EPDM. Уплотнительный картридж, образованный дисками из целлюлозного волокна; увеличение объема волокна при контакте с водой на 50%.

Мы оставляем за собой право вносить изменения и усовершенствования в изделия и данные, содержащиеся в этой публикации, в любое время и без предварительного уведомления.